

でいあこすのトップページへ  
無料型紙ページへ  
テラードカラージャケット3のページへ

**DRCOS**

SITE <http://dr-cos.com>

MAIL [info@dr-cos.com](mailto:info@dr-cos.com)

Twitter [@drcos\\_com](https://twitter.com/@drcos_com)

facebook <https://www.facebook.com/drcoscom>

見返しのマーク

接着芯貼付位置

合つけ止まり位置

貼り合せ線 AA

貼り合せ線 AI

ユニール

衿つけ止まり

貼り合せ線 AA

カット

(衿上り)  
前見返し 2枚  
接着芯 2枚

貼り合せ線 B



縫い代 1 cm



貼り合せ線 AB

貼り合せ線 AB

目の研

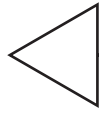

縫い代1cm

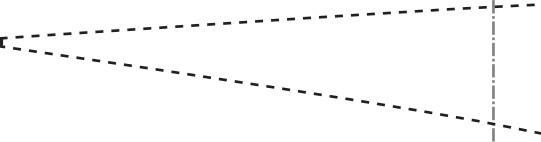

貼り合せ線 C

目の研

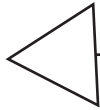

縫い代1cm

貼り合せ線 AC

貼り合せ線 AI



ダミーポケット位置



ラベル折り線

# テーラーカラージャケット (衿上り) 前身頃 2枚



表地のダーツは中心に回って倒す

ダーツ

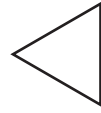

地の目

貼り合せ線 AI

表地のダーツは中心に回って倒す



貼り合せ線 BA

貼り合せ線 BA

巾

新品型1枚

貼り合せ線 B I  
(衿上り)

テラーカラーカラージヤケット



目の印



貼り合せ線 B II

ダツ

表地のターンは中心に回して倒す

貼り合せ線 BB

裏地  
2枚



貼り合せ線 BB

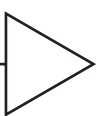
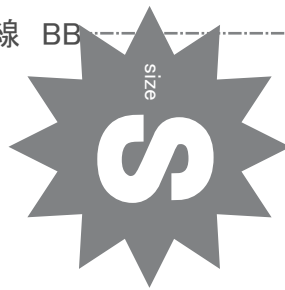

ダツ

裏地のワンピースは中心に回して倒す

貼り合せ線 C I

貼り合せ線 C II

テララーカラージャケット  
(衿上り)  
袖内側 2枚  
裏地 2枚



貼り合せ線 BC

ボタン位置

しっかりとしたボタンの付け方は

<http://dr-cos.com/kt-button.html>

こちらを参照してください



貼り合せ線 CA

ホルールの作り方は

<http://dr-cos.com/kt-buttonhole.html>

こちらを参照してください



ダーツ

ポケットフラップ位置

ダーミーポケットでフラップのみです  
ポケットが必要な際は別途型紙を  
製作して取付けてください

ダーツの縫い方は

<http://dr-cos.com/kt-darts.html>

こちらを参照してください



端処理の仕方は

<http://dr-cos.com/kt-hashisyori.html>

こちらを参照してください

貼り合せ線 AⅡ

貼り合せ線 BⅢ

ボタンホールの  
こちらを参照し

<http://dr-cos>

ボタンホールの

GA

貼り合せ線

中央線

こちらを

<http://>

しっか

ボ

接着芯はこのラインでカット

貼り合せ線 BⅡ

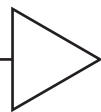

テララーカラージ  
(衿上り)

前身頃

裏地

+

2枚

貼り合せ線 CB



# DRCGOS

SITE <http://dr-cos.com>

MAIL [info@dr-cos.com](mailto:info@dr-cos.com)

Twitter [@drcos\\_com](https://twitter.com/@drcos_com)

facebook <https://www.facebook.com/drcoscom>

貼り合せ線 CB

シート  
（折り）  
ジャケット

貼り合せ線 C III

貼り合せ線 C II



**DRCGOS**

SITE <http://dr-cos.com>  
MAIL [info@dr-cos.com](mailto:info@dr-cos.com)  
Twitter [@drcos\\_com](https://twitter.com/@drcos_com)  
facebook <https://www.facebook.com/drcoscom>

貼り合せ線 CC

ashisyori.html



貼り合せ線 AⅢ

縫い代1cm

貼り合せ線 DA

ダーツ

表地のダーツは中心線

見返しのライン

貼り合せ線

貼り合せ線 DA

縫い代 1cm

貼り合せ線 BIV

貼り合せ線 BIII

カット

目の研

貼り合せ線 DB

こみを入れて袖の寸

DF

# DRCGOS

目地の目

貼り合せ線 DB

DRCGOS

SITE <http://dr-cos.com>  
 MAIL [info@dr-cos.com](mailto:info@dr-cos.com)  
 Twitter [@drcos.com](https://twitter.com/@drcos.com)  
 facebook <https://www.facebook.com/drcoscom>

テーラーカラージャケット  
 (衿上り)

ダミーポケット 1枚

縫い代1 cm

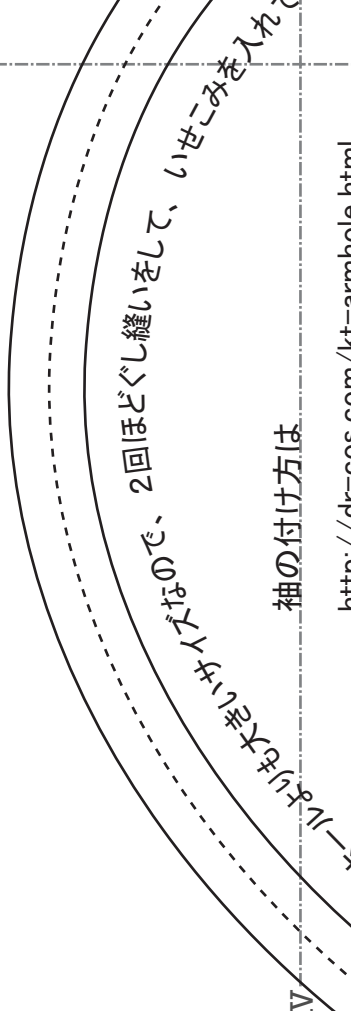

貼り合せ線 CⅢ

目地の目

DRCGOS

SITE <http://dr-cos.com>  
 MAIL [info@dr-cos.com](mailto:info@dr-cos.com)  
 Twitter [@drcos.com](https://twitter.com/@drcos.com)  
 facebook <https://www.facebook.com/drcoscom>

テーラーカラージャケット  
 (衿上り) フラップ

2枚

縫い代1 cm

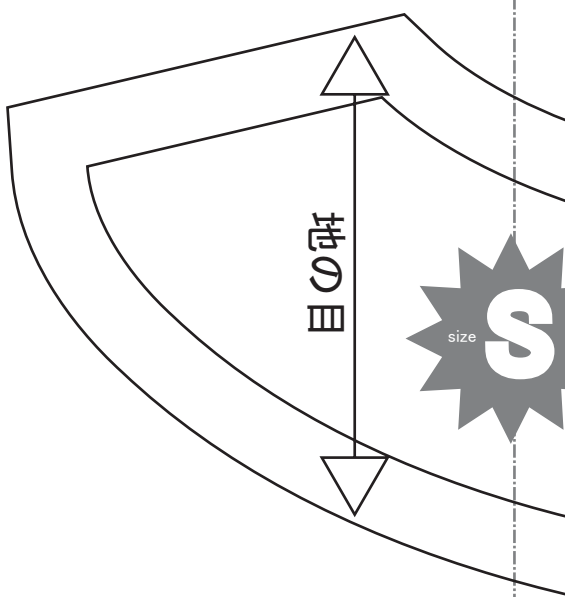

貼り合せ線 CⅣ

貼り合せ線 DC

このライン

貼り合せ線

中心  
印  
を  
倒す

# DRCOS

SITE <http://dr-cos.com>

MAIL [info@dr-cos.com](mailto:info@dr-cos.com)

Twitter [@drcos\\_com](https://twitter.com/@drcos_com)

facebook <https://www.facebook.com/drcoscom>



<http://dr-cos.com/kt-shituke.html>

印で仕付けをして下さい

切り仕付けの仕方は

こちらを参照してください



## ターラーカラージャケット

貼り合せ線 AV (衿上り)

貼り合せ線 EA

貼り合せ線 EA

2枚

目の巾



貼り合せ線 BIV

貼り合せ線 BV

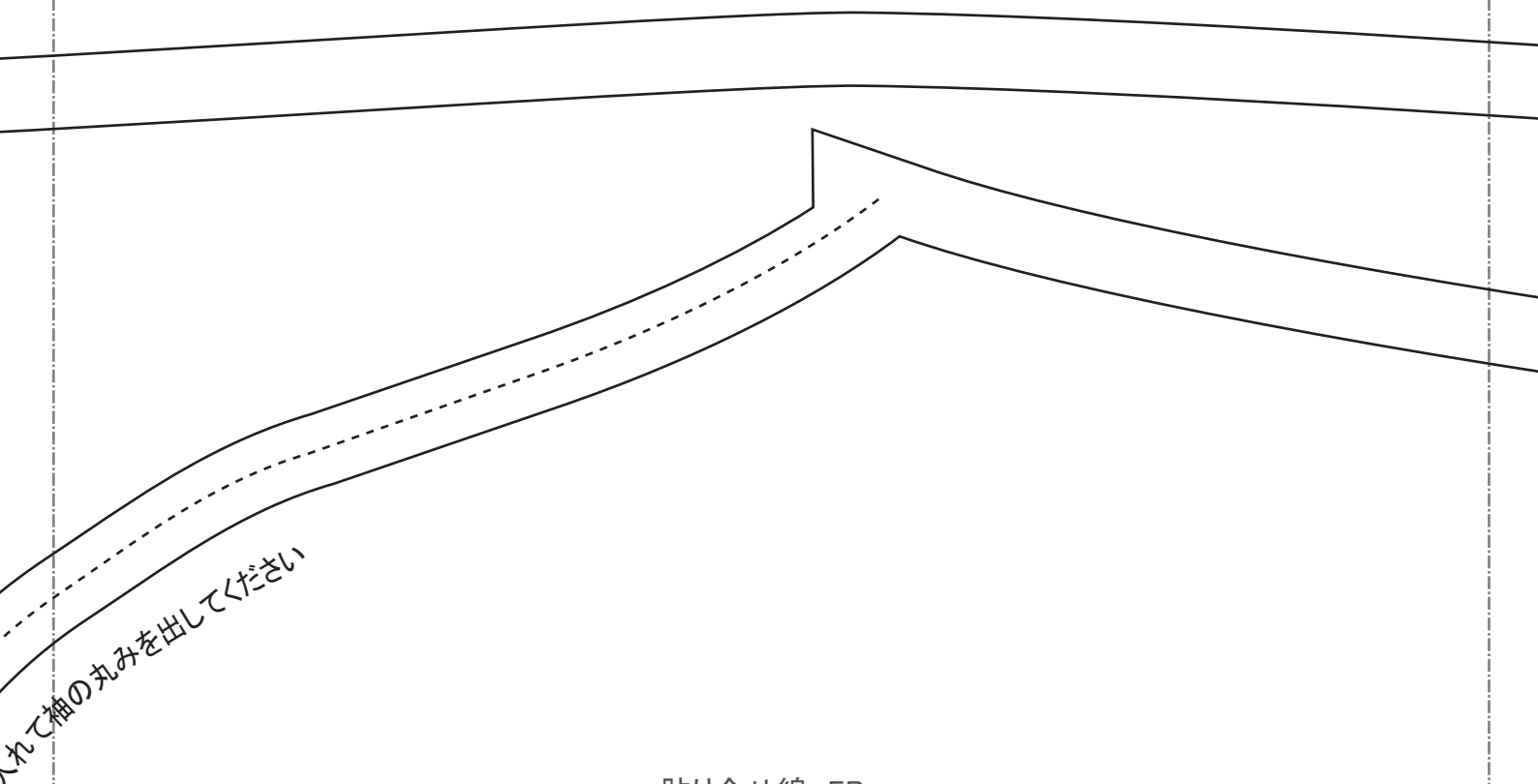

入れて袖の丸みを出してください

貼り合せ線 EB

同型紙

貼り合せ線 EB

袖の付け方は

<http://dr-cos.com/kt-armhole.html>

こちらを参照してください



# DRCOS

SITE <http://dr-cos.com>

MAIL [info@dr-cos.com](mailto:info@dr-cos.com)

Twitter [@drcos\\_com](https://twitter.com/@drcos_com)

facebook <https://www.facebook.com/drcos.com>



貼り合せ線 CIV

貼り合せ線 CV

テーラーカラージャケット  
(衿上り) 後見返し 1枚  
接着芯 1枚

縫い代 1cm

# DRCOS

SITE <http://dr-cos.com>  
MAIL [info@dr-cos.com](mailto:info@dr-cos.com)

Twitter [@drcos\\_com](https://twitter.com/@drcos_com)  
facebook <https://www.facebook.com/drcos.com>

貼り合せ線 EC

ワンピースジャケット

貼り合せ線 AV

(衿上り)

後身頃

2枚



地の目

貼り合せ線 AVI

貼り合せ線 FA



貼り合せ線 FA



テーラーカラージャケット

(衿上り)

後身頃裏地

2枚

貼り合せ線 BV

貼り合せ線 BVI

貼り合せ線 FB

テーラーカラージャケット  
 (衿上り)  
 袖外側 2枚  
 裏地 2枚

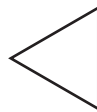

地

縫い代1cm

テーラーカラージャケット  
 (衿上り)  
 衿 2枚  
 接着芯 1枚

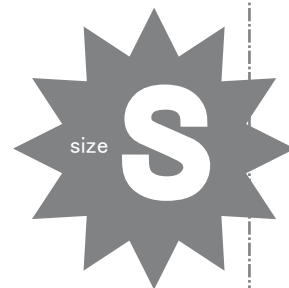

テーラードカラージャケット（衿上り）の作り方  
無駄のない裁断方法

修正や加工の際の参考数値は

<http://dr-cos.com/fp-tailorcollarjacket3-ls.html>

こちらのページを参照してください



縫い代1cm

貼り合せ線 GA

貼り合せ線 BVI

**DRCOS**  
 SITE <http://dr-cos.com>  
 MAIL [info@dr-cos.com](mailto:info@dr-cos.com)  
 Twitter <https://twitter.com/@drcos.com>  
 facebook <https://www.facebook.com/drcos.com>

大地のターニを踏む  
 大地のターニを踏む  
 大地のターニを踏む

貼り合せ線 BVI

貼り合せ線 GB

縫い代1cm

地の目

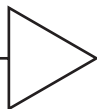

貼り合せ線 CVI

貼り合せ線 CVII

1cm

地の目



# DRCOS

SITE <http://dr-cos.com>

MAIL [info@dr-cos.com](mailto:info@dr-cos.com)

Twitter [https://twitter.com/@drcos\\_com](https://twitter.com/@drcos_com)

facebook <https://www.facebook.com/drcoscom>