

でいあこすのトップページへ
無料型紙ページへ
プリーツスカートの型紙&作り方ページへ

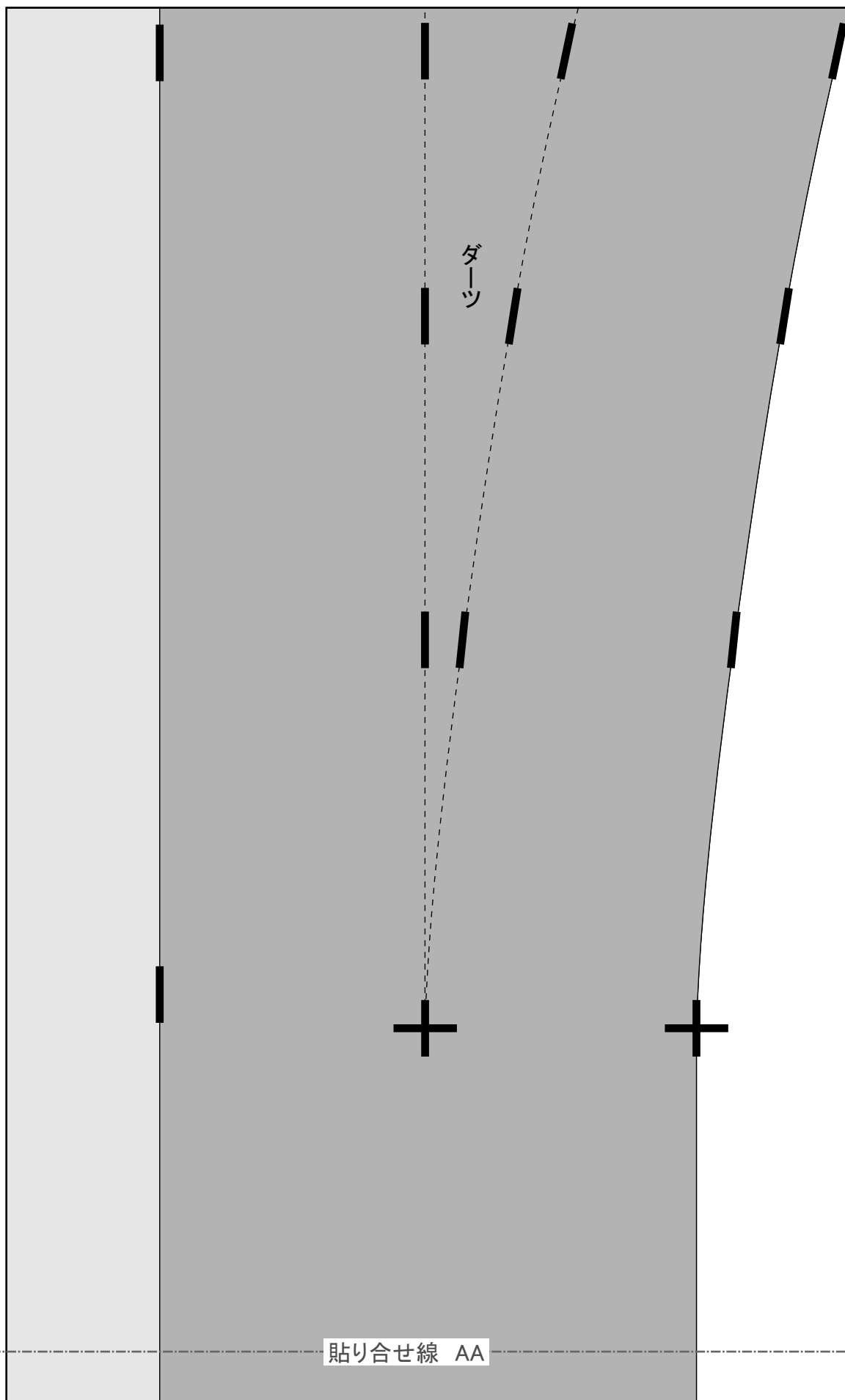

貼り合せ線 A I

貼り合せ線 AA

貼り合せ線 AA

貼り合せ線 BI

貼り合せ線 AB

貼り合せ線 AB



ひだ
だ
奥

貼り合せ線 CI

貼り合せ線 AC

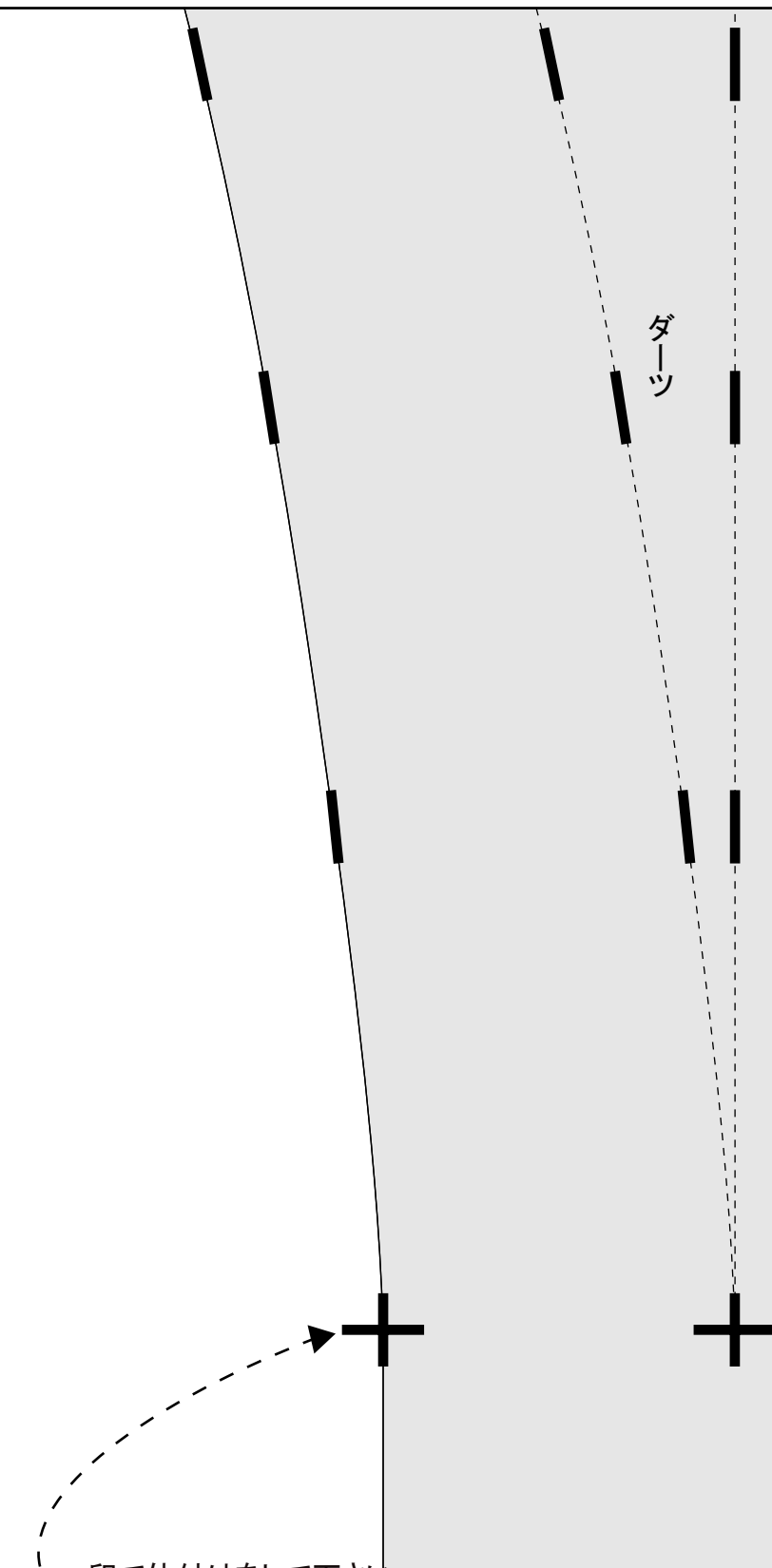

印で仕付けをして下さい

切り仕付けの仕方は

<http://dr-cos.com/kt-shituke.html>

貼り合せ線 BA してください

貼り合せ線 BA ください



貼り合せ線 BI

貼り合せ線 BII

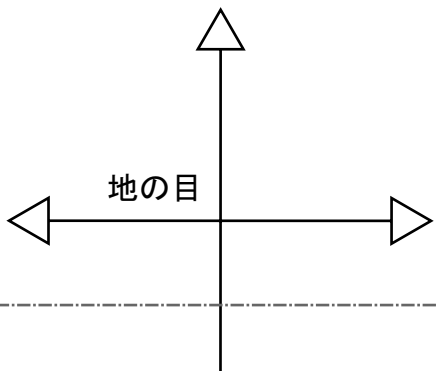

貼り合せ線 BB

貼り合せ線 BB



ひだ前

貼り合せ線 CI

貼り合せ線 CII

貼り合せ線 BC

貼り合せ線 BC

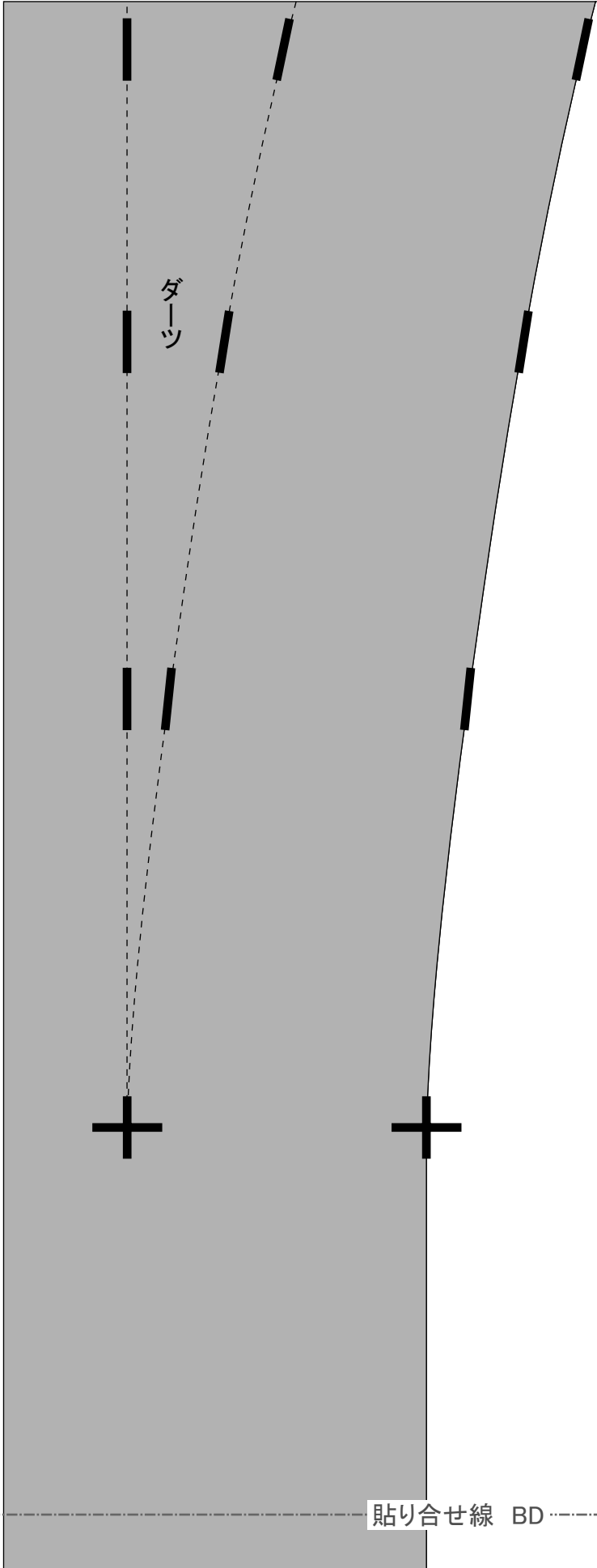

貼り合せ線 D I

貼り合せ線 D II

貼り合せ線 BD

貼り合せ線 BD

貼り合せ線 E I

貼り合せ線 E II

貼り合せ線 BE

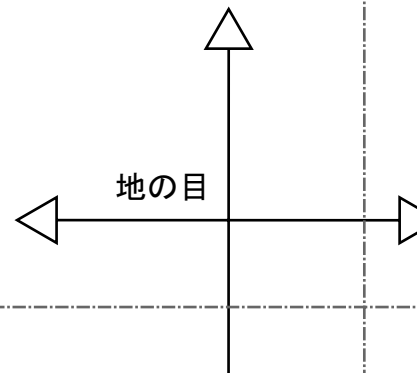

貼り合せ線 F I

貼り合せ線 BE



貼り合せ線 F II

貼り合せ線 AⅡ

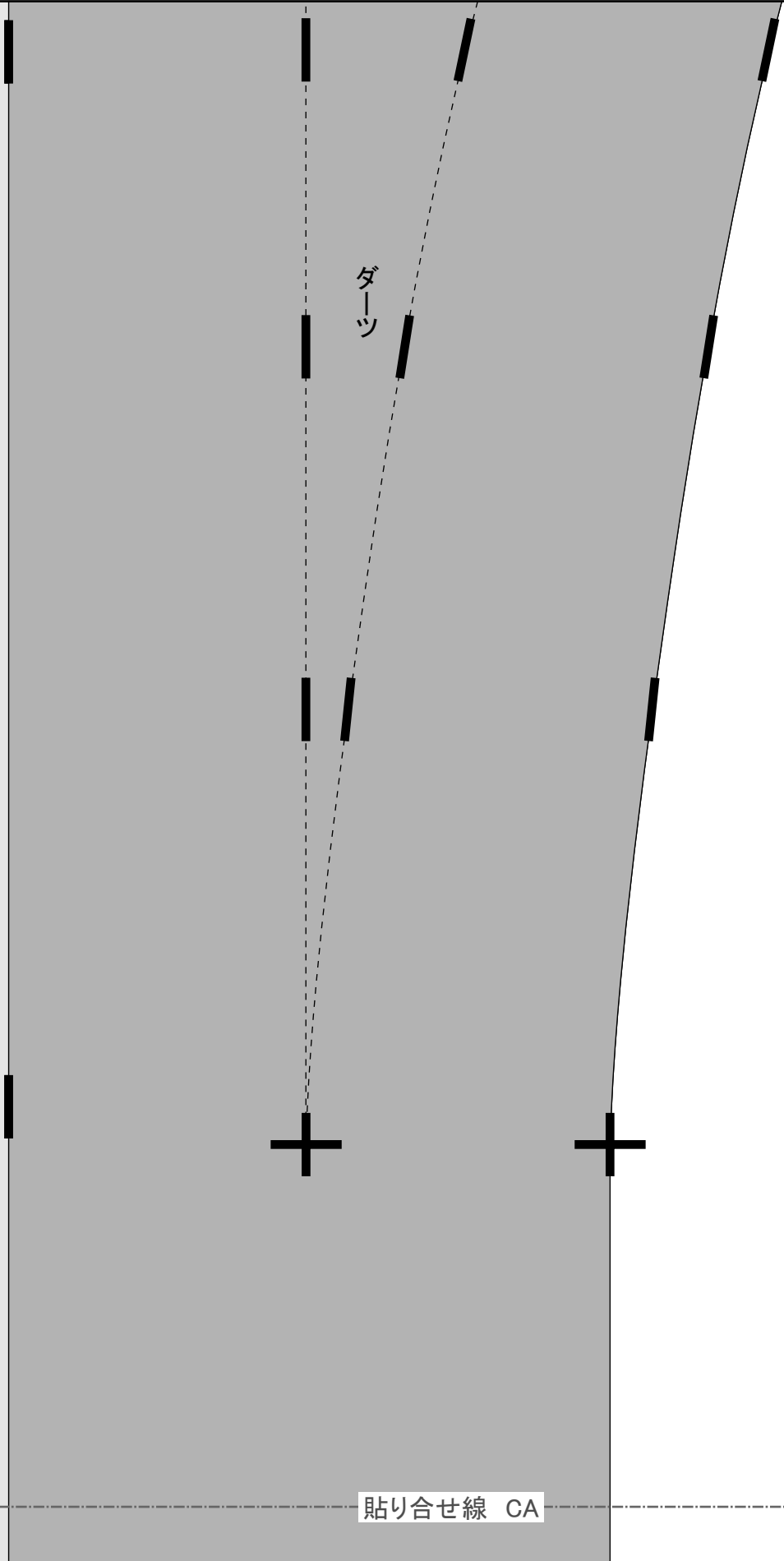

ダーツ

貼り合せ線 CA

貼り合せ線 AⅢ

貼り合せ線 CA

貼り合せ線 B II

貼り合せ線 B III

貼り合せ線 CB

貼り合せ線 CB



ひだ
奥

貼り合せ線 CII

貼り合せ線 CIII

貼り合せ線 CC

貼り合せ線 CC

貼り合せ線 DII

貼り合せ線 DIII

ダーツ

貼り合せ線 CD

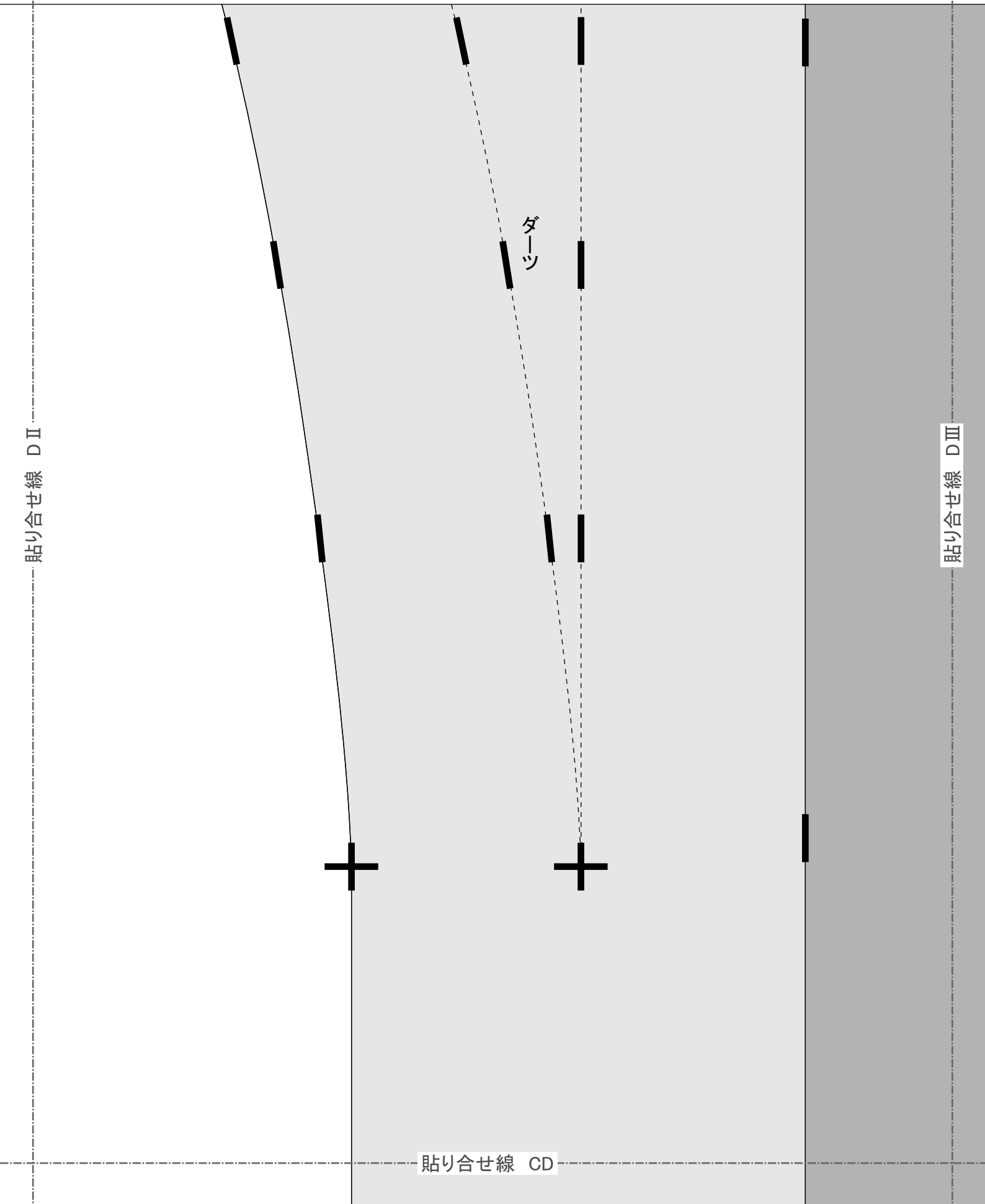

貼り合せ線 CD

貼り合せ線 EⅡ

貼り合せ線 EⅢ

貼り合せ線 CE

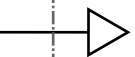

貼り合せ線 CE

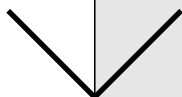

ひだ前



ひだ奥

貼り合せ線 F II

貼り合せ線 F III

貼り合せ線 AⅢ



ダーツの詳しい方は
<http://dr-cos.com/kt-darts.html>
を参照してください

ダーツ

貼り合せ線 DA

貼り合せ線 AⅣ

貼り合せ線 DA

貼り合せ線 BⅢ

貼り合せ線 BⅣ

貼り合せ線 DB

貼り合せ線 DB

ひだ前

ひだ奥

貼り合せ線 CⅢ

貼り合せ線 CⅣ

裾の縫い代（折り返し分）は

貼り合せ線 DC

貼り合せ線 DC

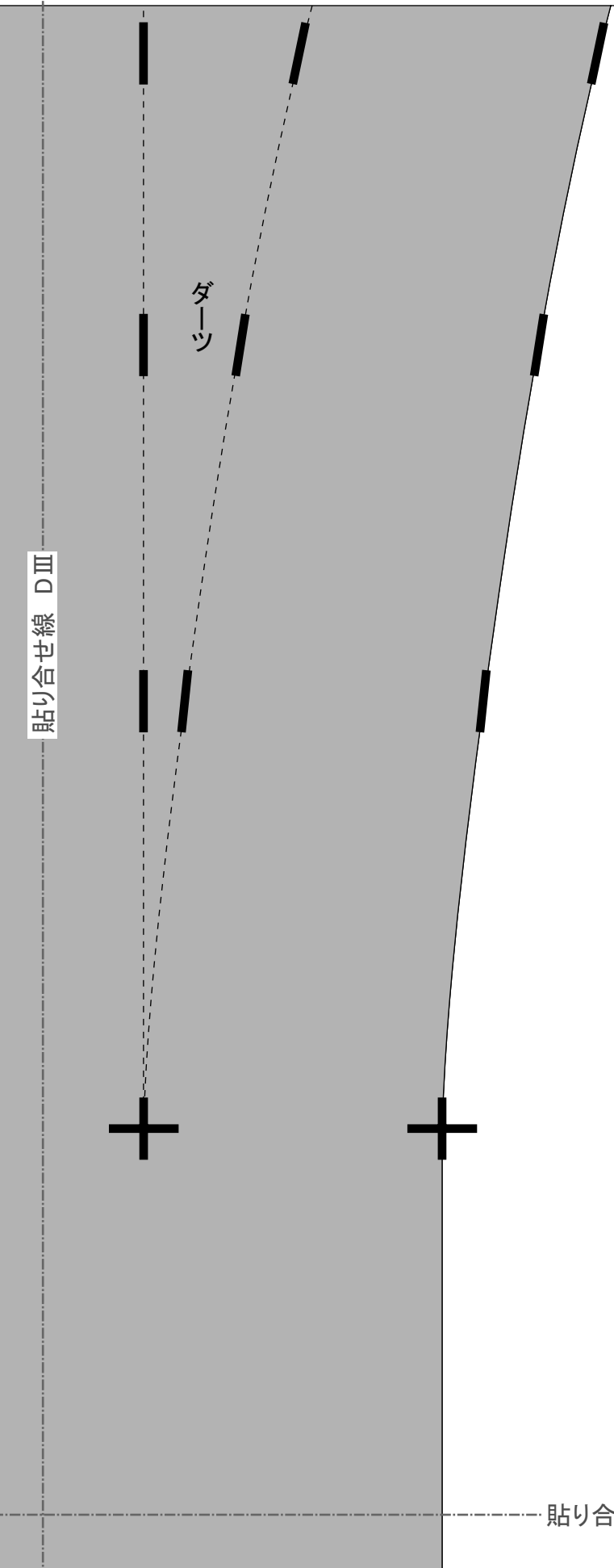

貼り合せ線 DIII

ダーツ

貼り合せ線 DD

貼り合せ線 DIV

貼り合せ線 DD

貼り合せ線 EIII

貼り合せ線 EIV

タイド
無駄の
修ニヤ
htl:/
こから
貼り合せ線 DE

タフトスカート作り方

無駄のない裁断方法

参ニや加工の際の参考数値は



http://dr-cos.com/fp-pleatedskirt2-mll.html

こちらのページを参照してください

貼り合せ線 AIV

ダーツ

貼り合せ線 EA

貼り合せ線 AV

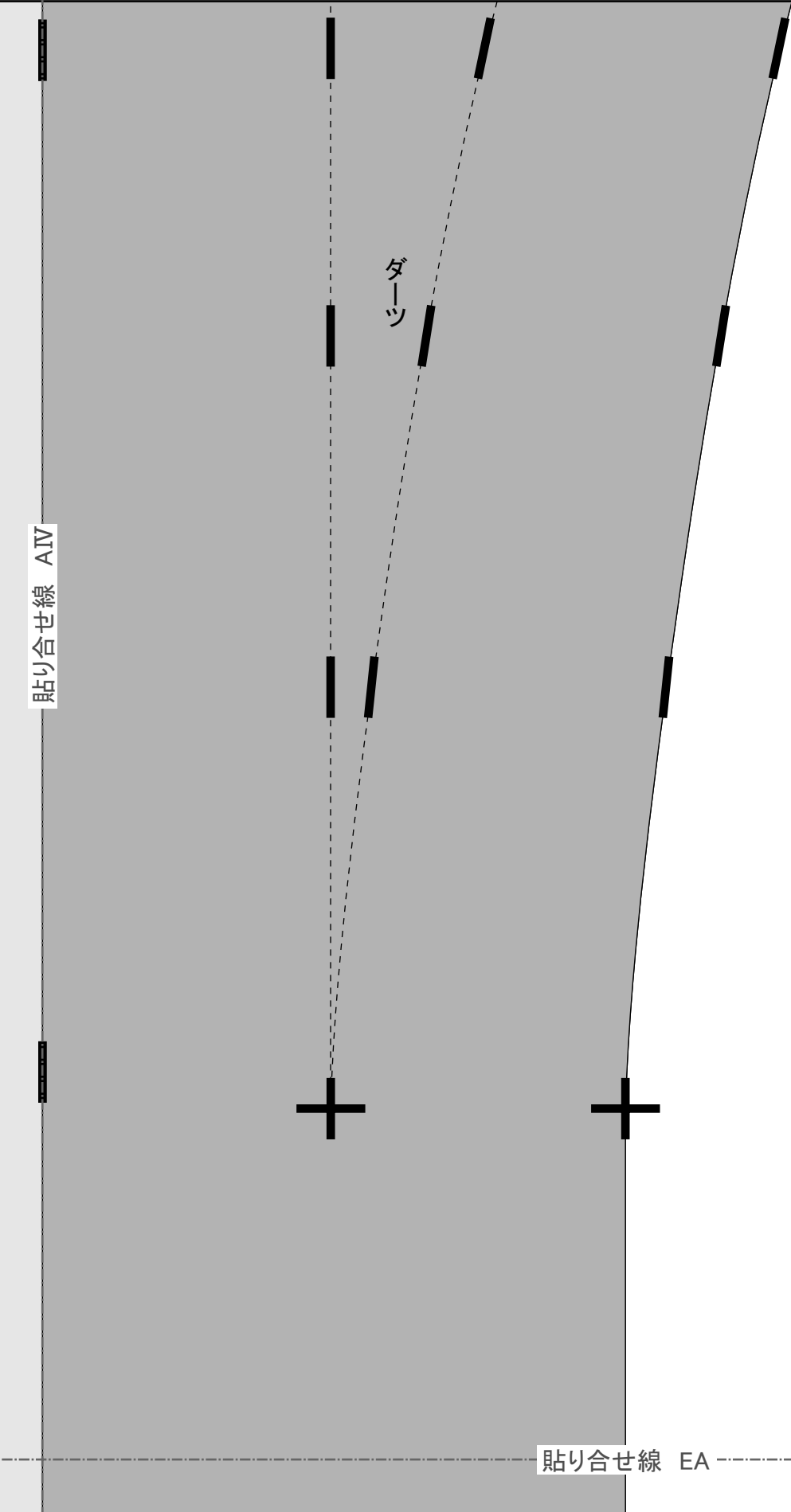

貼り合せ線 EA

MEN'S

プリーツスカート

後身

1枚

貼り合せ線 BIV

貼り合せ線 EB

貼り合せ線 EB

ひだ
奥

貼り合せ線 CIV

貼り合せ線 CV

し分) は3cm

貼り合せ線 EC

貼り合せ線 DⅣ

ダーツ

ダーツ

貼り合せ線 DⅤ

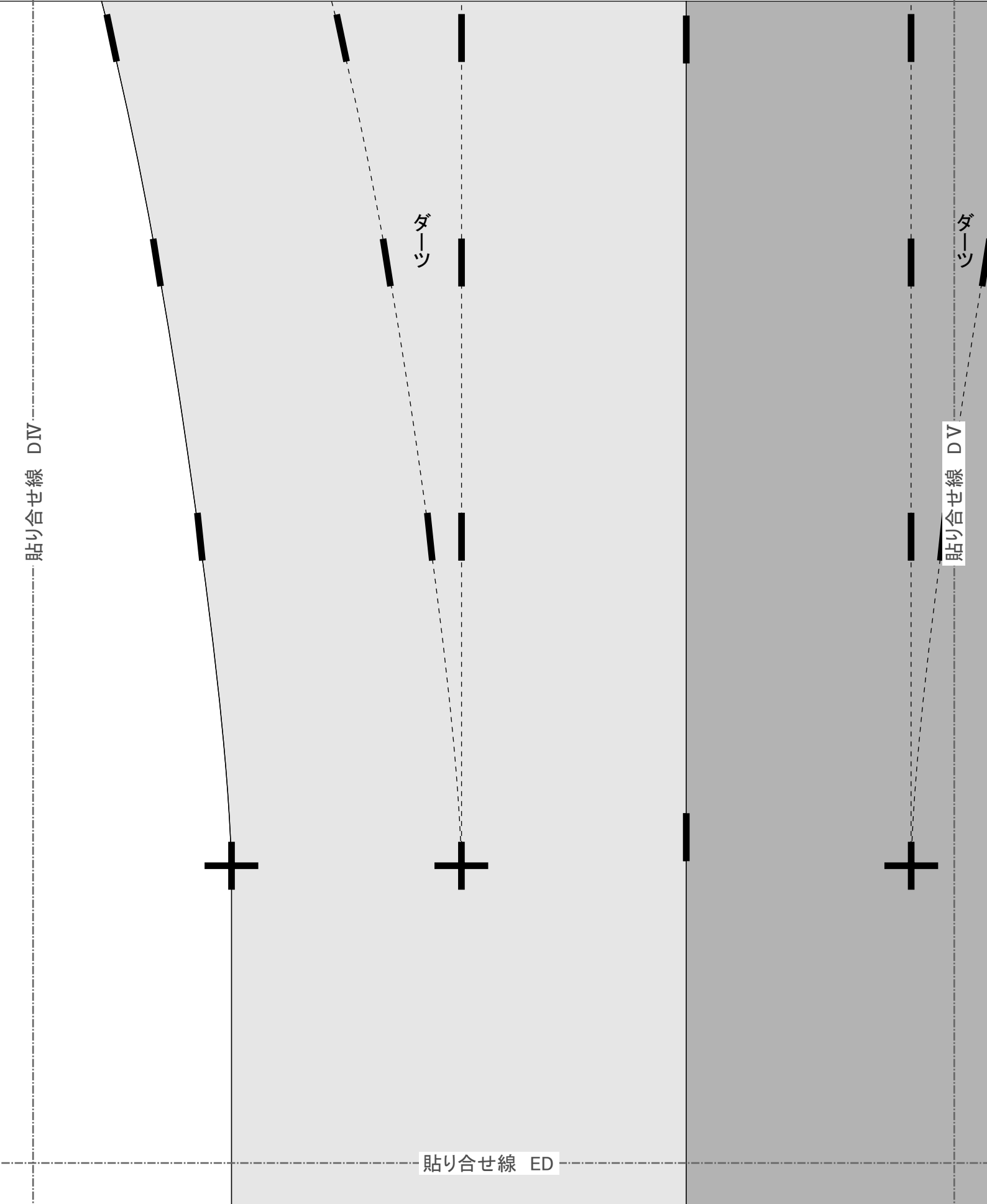

貼り合せ線 ED

貼り合せ線 EIV

貼り合せ線 EV

貼り合せ線 EE

貼り合せ線 EE

ひだ前

ひだ奥

貼り合せ線 FIV

貼り合せ線 FV

裾の縫い代（折り返し分）は3cm

貼り合せ線 AV

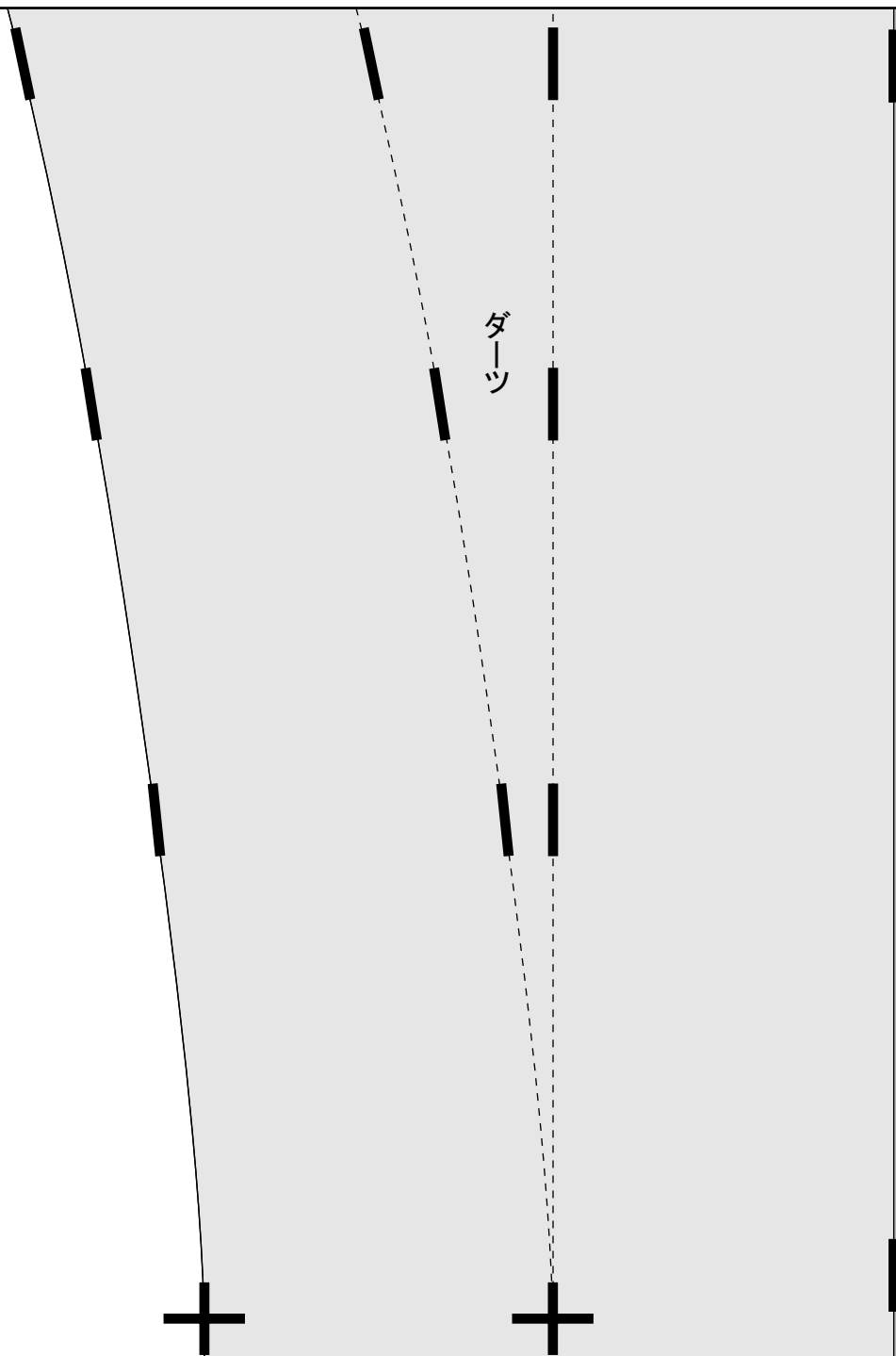

ダーツ

貼り合せ線 FA

貼り合せ線 AV

貼り合せ線 FA

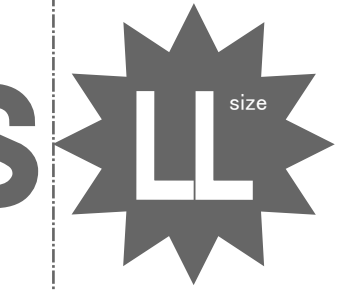

スカート

BV

貼り合せ線

貼り合せ線 BVI

貼り合せ線 FB

貼り合せ線 FB

ひだ前

ひだ奥

貼り合せ線 CV

貼り合せ線 CVI

貼り合せ線 FC

貼り合せ線 FC

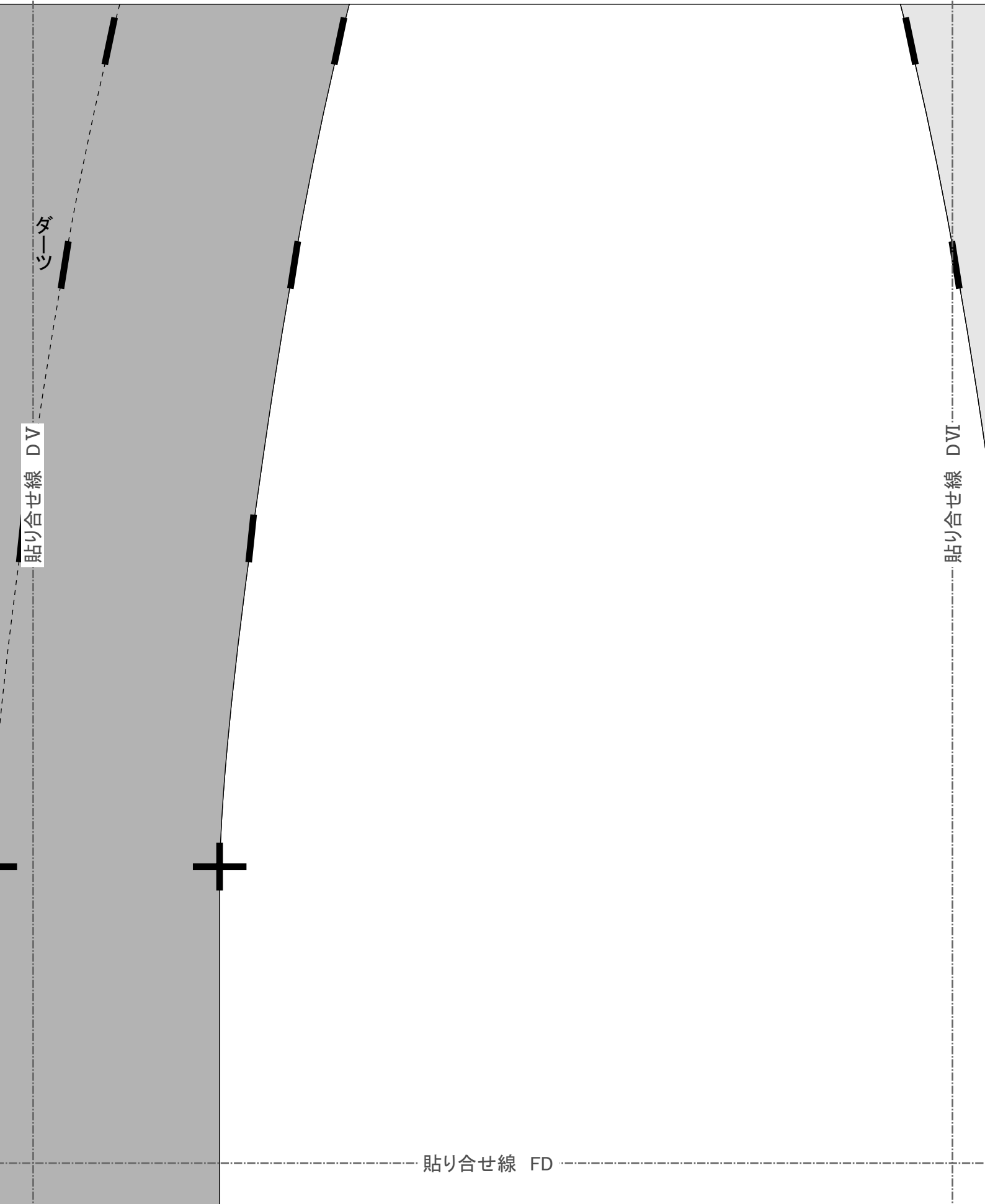



プリーツスカート

前身頃

1枚

貼り合せ線 FE

貼り合せ線 FV

貼り合せ線 FVI

貼り合せ線 AVI

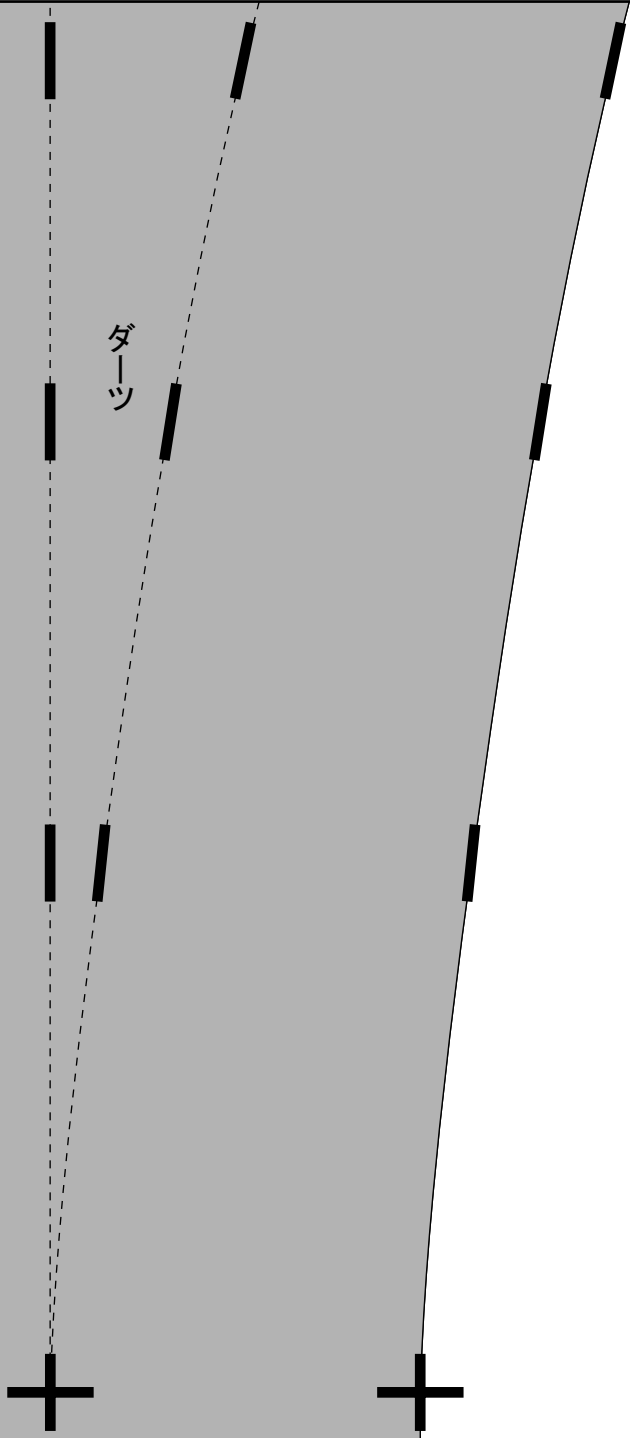

貼り合せ線 GA

貼り合せ線 AVI



貼り合せ線 GA

DRCOS

SITE <http://dr-cos.com>

MAIL info@dr-cos.com

Twitter https://twitter.com/@drcos_com

facebook <https://www.facebook.com/drcos>

貼り合せ線 BVI

貼り合せ線 BVI

貼り合せ線 GB

貼り合せ線 GB

貼り合せ線 CVI

貼り合せ線 CVI

裾部分の処理は
<http://dr-cos.com/kt-12boxpleatskirt3.html>
こちらを参照してください



貼り合せ線 GC

貼り合せ線 GC

貼り合せ線 DVI

ダーツ

ダーツ

貼り合せ線 DVI

貼り合せ線 GD

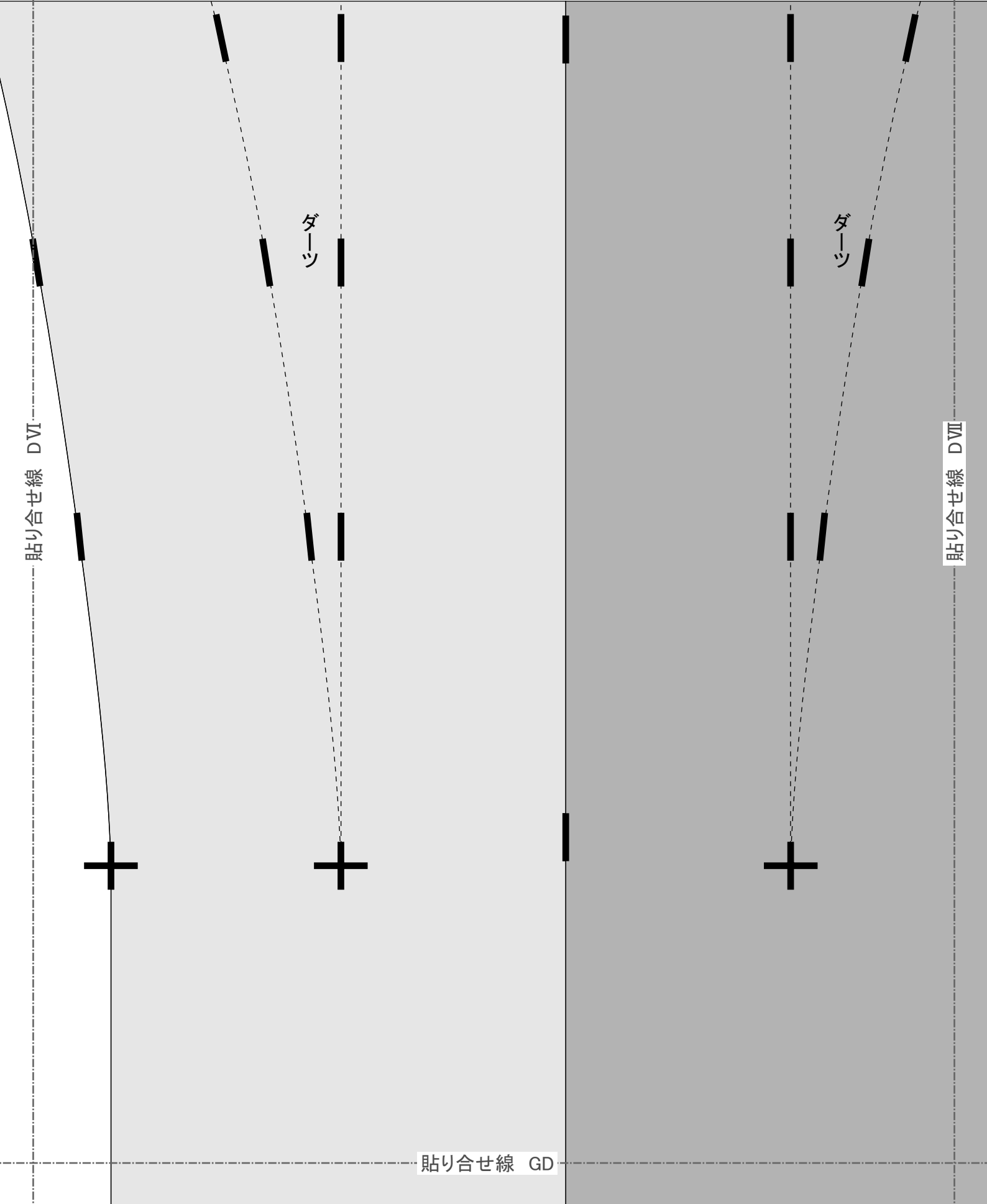

貼り合せ線 GD

貼り合せ線 EVI

貼り合せ線 EVI

貼り合せ線 GE

貼り合せ線 GE



ひだ前



ひだ奥

貼り合せ線 FVI

貼り合せ線 FVII



伸び止めテープの使い方は
<http://dr-cos.com/kt-nobidome.html>
こちらを参照してください

コンシールファスナーの取付は
<http://dr-cos.com/kt-12boxpleatskirt2.html>
こちらを参照してください

ダーツ

仕付け位置

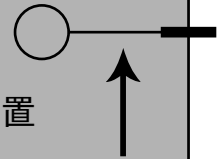

縫い止まり位置

22cm コンシールファスナー取付位置

ファスナーを取付ける前に伸び止めテープを張る

<http://dr-cos.com/kt-12boxpleatskirt2.html>

こちらを参照してください

貼り合せ線 HA

り位置



S

com
n/drcoscom

貼り合せ線 BVII

縫い代1cm

貼り合せ線 BVIII

貼り合せ線 HB

貼り合せ線 HB

ひだ前

ひだ奥

貼り合せ線 CVII

貼り合せ線 CVIII

貼り合せ線 HC

貼り合せ線 HC

貼り合せ線 D VII

貼り合せ線 D VIII

貼り合せ線 HD

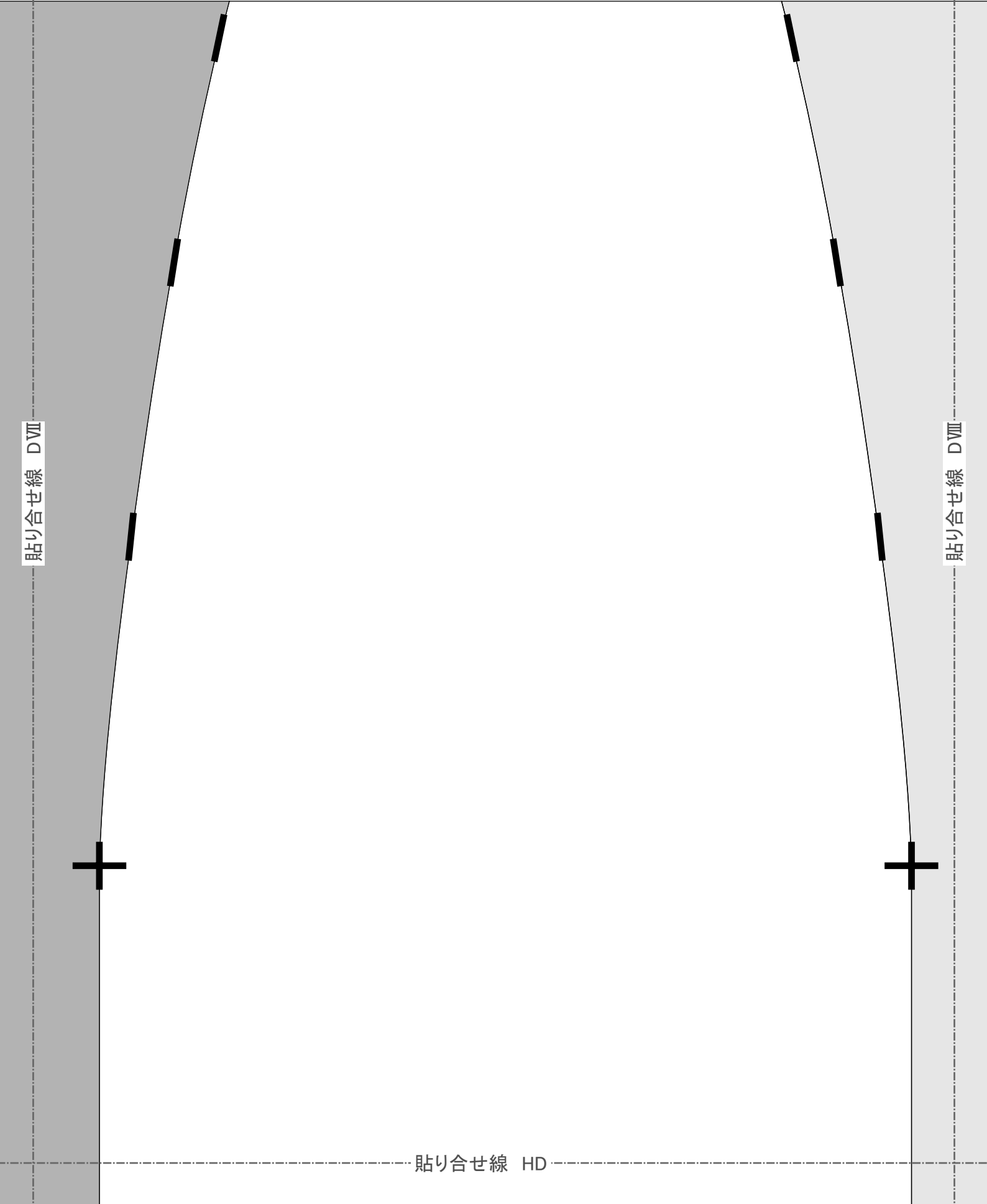

DRCOS

SITE <http://dr-cos.com>

MAIL info@dr-cos.com

Twitter https://twitter.com/@drcos_com

facebook <https://www.facebook.com/drcoscom>



貼り合せ線 HE

端処理の仕方は

ひだ前

貼り合せ線 FⅧ

貼り合せ線 FⅧ

貼り合せ線 IB

貼り合せ線 CVIII

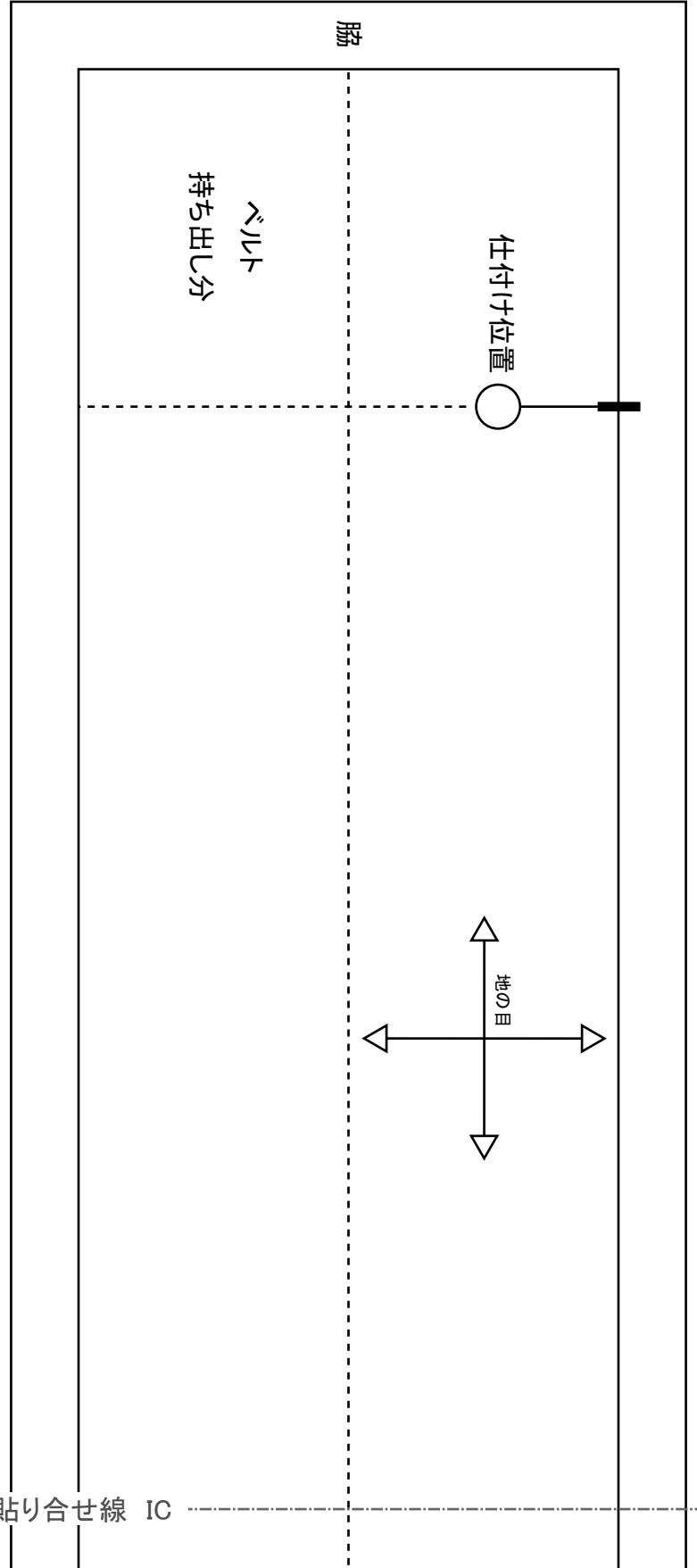

貼り合せ線 IC

サイド

プリーツスカート ベルト1枚 接着

中心線

ベルト部分の準備

<http://dr-cos.com/kt-12boxpleatskirt6.html>



ベルトの縫い付け方

<http://dr-cos.com/kt-12boxpleatskirt7.html>



貼り合せ線 IC

サイド

貼り合せ線 ID

ダーツ



貼り合せ線 D VIII

接着芯1枚

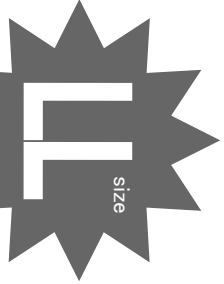
MEN'S  size



ホックの付け方①「鉤(カギ)」編
<http://dr-cos.com/kt-hook.html>
ホックの付け方②「輪」編
<http://dr-cos.com/kt-hook2.html>



スナップボタンの付け方
<http://dr-cos.com/kt-snap.html>



貼り合せ線 ID

縫い代1cm

貼り合せ線 IE

縫い代1cm

貼り合せ線 EVIII

方は

[s.com/kt-hashisyori.html](http://dr-cos.com/kt-hashisyori.html)

してください

貼り合せ線 FⅧ

端処理の仕方は

<http://dr-cos.com/kt>

こちらを参照してください

貼り合せ線 IE

脇

SITE <http://dr-cos.com>
MAIL info@dr-cos.com
Twitter [@drcos.com](https://twitter.com/@drcos.com)
facebook <https://www.facebook.com/drcoscom>

DRCOS