

地の目



ミリタリーシャツの作り方  
無駄のない裁断方法  
修正や加工の際の参考数値は  
<http://dr-cos.com/fp-militaryshirt-ls.html>  
こちらのページを参照してください



でいあこすのトップページへ  
無料型紙ページへ  
ミリタリーシャツの型紙&作り方ページへ

この型紙は1cmの縫い代込みになっています。



ミリタリーシャツ

袖カフス

2枚



地の目

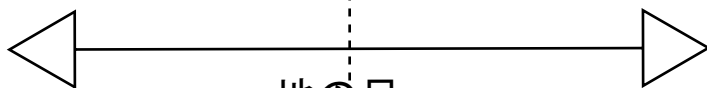

※袖カフスに張りを出したい場合は接着芯を張ってください。

この型紙は1cmの縫い代込みになっています

貼り合せ線 A II

# 後身頃 下部

## わで1枚

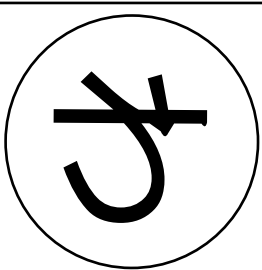

貼り合せ線 A I



↑折込んだ後  
開いてボタン

貼り合せ線 BA

ミリタリ  
ポケット

↑折込



この型紙は1cmの縫い代込みになっています。

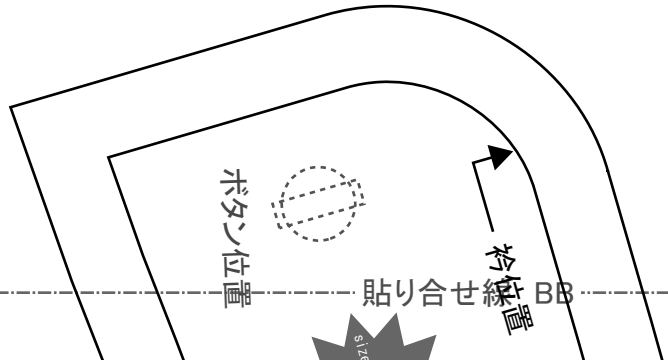
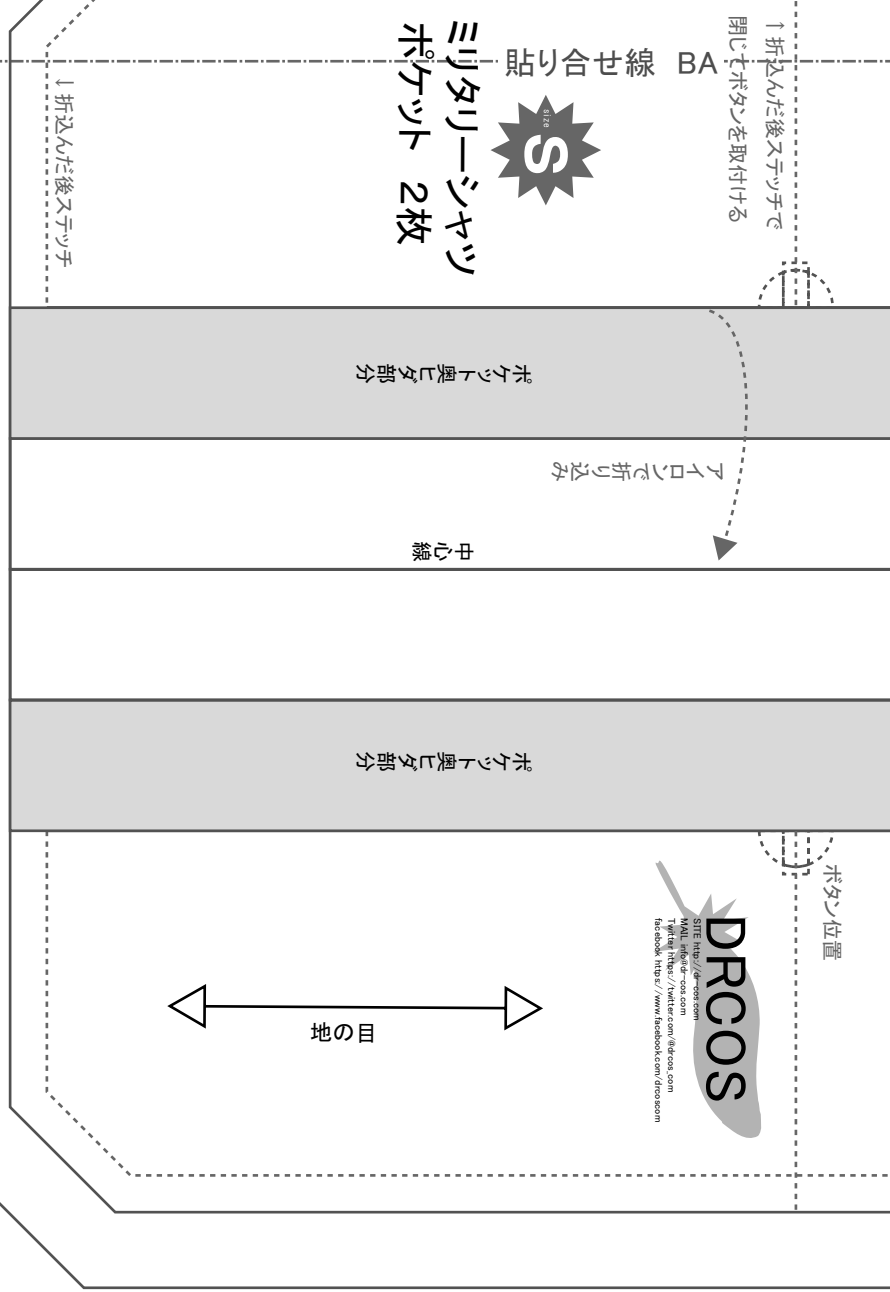

端処理側

# ミリタリーシャツ 見返し 2枚 接着芯 2枚

この型紙は1cmの縫い代込みになっています。

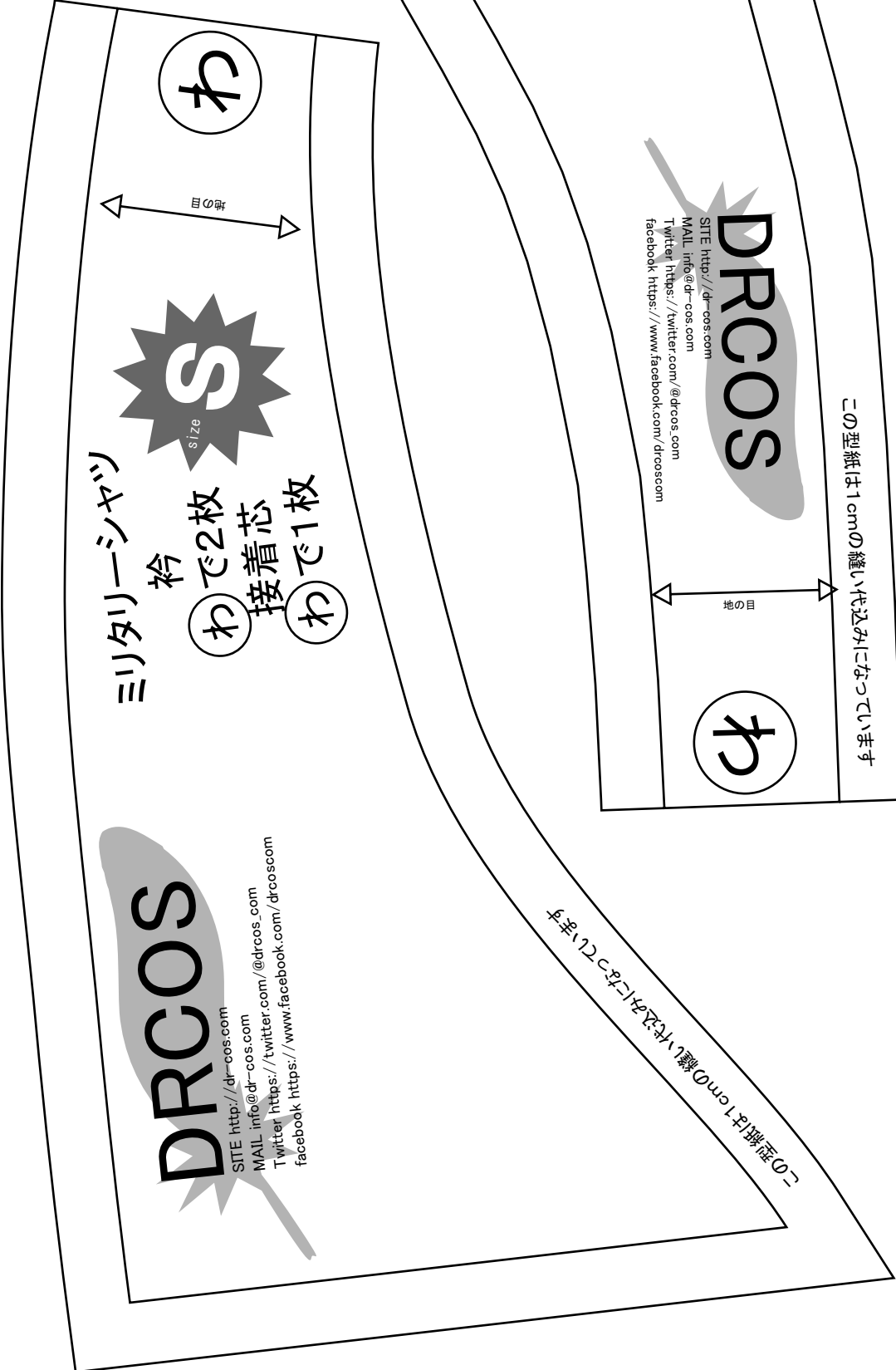

わ  
接着芯  
わ

わ  
で2枚

ミリタリーシャツ  
衿



この型紙は1cmの縫い代込みになっています

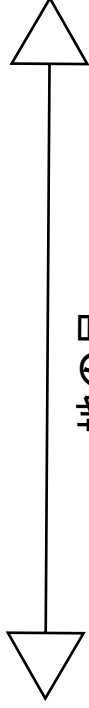
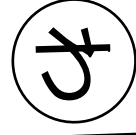

地の目



# 時工 型身袋 貼り合せ線 AII

## ミリタリーシャツ



**DRCOS**  
SITE <http://dr-cos.com>  
MAIL [info@dr-cos.com](mailto:info@dr-cos.com)  
Twitter <https://twitter.com/@drcos.com>  
facebook <https://www.facebook.com/drcos.com>

**DRCO**  
SITE <http://dr-cos.com>  
MAIL [info@dr-cos.com](mailto:info@dr-cos.com)  
Twitter <https://twitter.com/@drcos.com>  
facebook <https://www.facebook.com/drcos.com>

貼り合せ線 CA

貼り合せ線 AIII

貼り合せ線 CA

前

貼り合せ線 BII



size

ミリタリー

# ミリタリー 袖 2枚

貼り合せ線 CB

貼り合せ線 CB

ボタン位置

貼り合せ線 CII

貼り合せ線 CIII

袖の目

袖紐取付位置

貼り合せ線 CC



**DRCOS**

SITE <http://dr-cos.com>  
 MAIL [info@dr-cos.com](mailto:info@dr-cos.com)  
 Twitter [https://twitter.com/@drcos\\_com](https://twitter.com/@drcos_com)  
 facebook <https://www.facebook.com/drcoscom>

肩紐取付位置



ミリタリーシャツ  
 後身頃 上部

わで1枚

**DRCOS**

SITE <http://dr-cos.com>  
 MAIL [info@dr-cos.com](mailto:info@dr-cos.com)  
 Twitter [https://twitter.com/@drcos\\_com](https://twitter.com/@drcos_com)  
 facebook <https://www.facebook.com/drcoscom>

わ

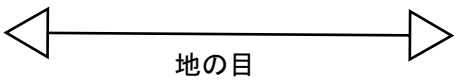

この型紙は1cmの縫い代込みになっています。

**DRCOS**

[www.drcos.com](http://www.drcos.com)  
[https://twitter.com/@drcos\\_com](https://twitter.com/@drcos_com)  
<https://www.facebook.com/drcoscom>

貼り合せ線 DA

後

貼り合せ線 BIV



貼り合せ線  
S  
Tシャツ

袖  
2枚

貼り合せ線 DB

貼り合せ線 DB



タン位置



貼り合せ線 CIII

地の目

取付位置

貼り合せ線 CIV

この型紙は1cmの縫い代込みになっています

貼り合せ線 DC



# ミリタリーシャツ 前身頃 下部 2枚

地の目

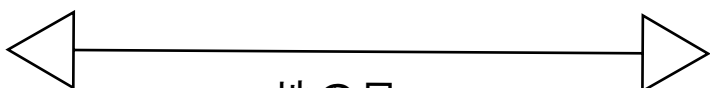

貼り合せ線 AIV



貼り合せ線 EA

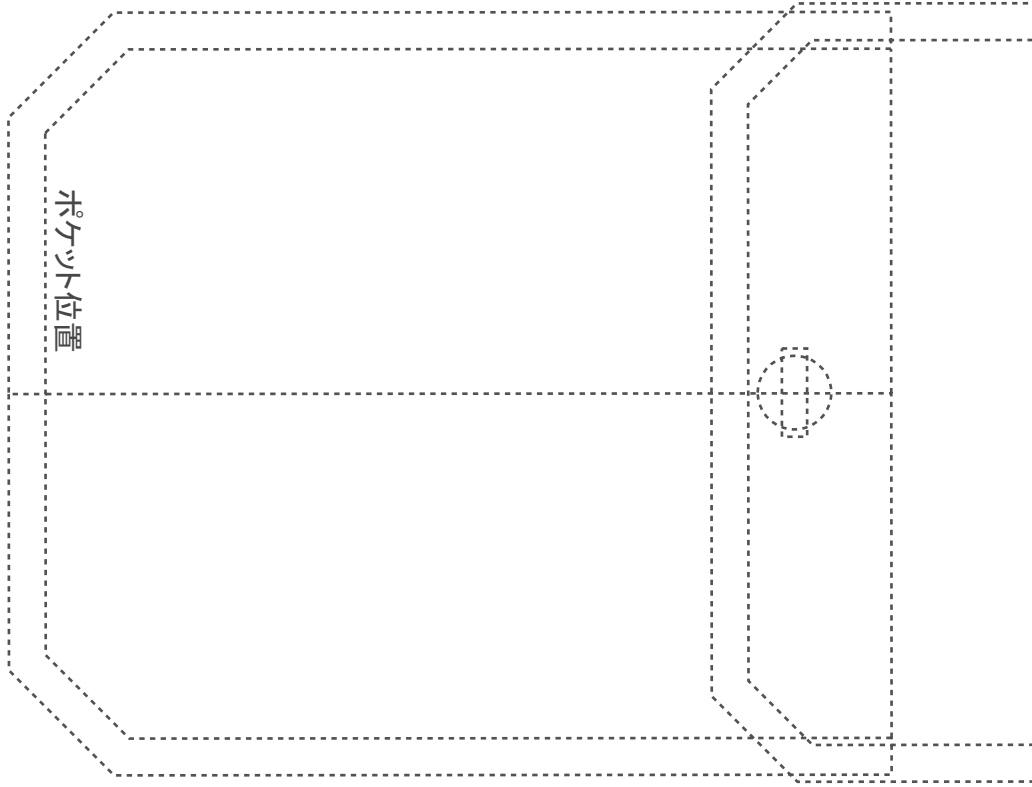

ボタン位置



貼り合せ線 FA

貼り合せ線 AVI

