

[でいあこすのトップページへ](#)
[無料型紙ページへ](#)
[ミリタリージャケットの型紙&作り方ページへ](#)



ミリタリージャケット
 後身頃上部
 ①で1枚

DRCOS

SITE <http://dr-cos.com>
 MAIL info@dr-cos.com
 Twitter https://twitter.com/@drcos_com
 facebook <https://www.facebook.com/drcoscom>

縫い代1cm

DRCOS

SITE <http://dr-cos.com>
 MAIL info@dr-cos.com
 Twitter https://twitter.com/@drcos_com
 facebook <https://www.facebook.com/drcoscom>

貼り合せ線 AA

MEN'S  size M

ミリタリージャケット
後身頃下部 2枚

貼り合せ線 AB



貼り合せ線 CI

縫い代1cm

貼り合せ線 AC

貼り合せ線 A I

ケット
部

S

s.com
m/drcoscom

OS

@drcos.com
ok.com/drcoscom



貼り合せ線 BA

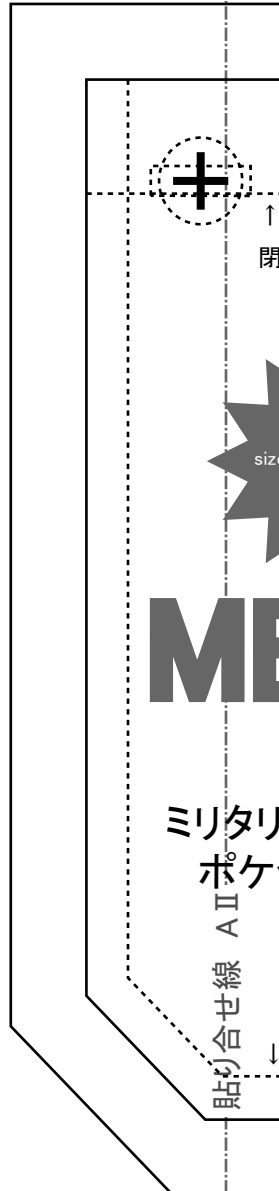

貼り合せ線 BA

貼り合せ線 BI

貼り合せ線 BII

前

貼り合せ線 BB

貼り合せ線 C I



端処理の仕方は

<http://dr-cos.com/kt-hashisyori.html>

こちらを参照してください

貼り合せ線 BB

貼り合せ線 BC

貼り合せ線 C II



↑折込んだ後ステッチで
閉じてボタンを取付ける

size
M
MEN'S

ミリタリージャケット
ポケット 2枚

貼合せ線 A II

↓折込んだ後ステッチ

ポケット奥ヒダ部分

アイロンで折り込み

中心線

ポケット奥ヒダ部分

縫い代1cm

ボタン位置



DRCOS

SITE <http://dr-cos.com>
MAIL info@dr-cos.com
Twitter <https://twitter.com/drcos.com>
facebook <https://www.facebook.com/drcos.com>

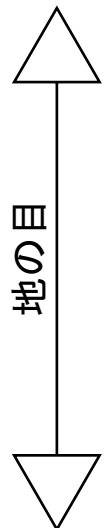

口の
奥

貼合せ線 A II

袖の付け方は

<http://dr-cos.com/kt-armhole.html>

こちらを参照してください



DRCOS

SITE <http://dr-cos.com>
MAIL info@dr-cos.com
Twitter <https://twitter.com/drcos.com>
facebook <https://www.facebook.com/drcos.com>

SITE <http://drcos.com>
MAIL info@drcos.com
Twitter https://twitter.com/drcos_com

MEN'S  size M

ミリタリージャケット
袖
2枚

貼り合せ線 BⅡ

貼り合せ線 BⅢ

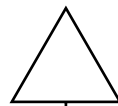

田
の
地

貼り合せ線 CB

貼り合せ線 CB

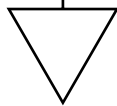

ミリタリージャケットの作り方
無駄のない裁断方法
修正や加工の際の参考数値は

<http://dr-cos.com/fp-militaryjacket-mm.html>

こちらのページを参照してください



縫い代1cm

貼り合せ線 CC

貼り合せ線 CII

貼り合せ線 CIII

貼り合せ線 AⅢ

右前持ち出し分

DRCOS

SITE <http://dr-cos.com>
MAIL info@dr-cos.com
Twitter https://twitter.com/@drcos_com
facebook <https://www.facebook.com/drcoscom>

肩紐線
貼り合せ線 AⅣ

貼り合せ線 DA

貼り合せ線 DA

後

DRCOS

SITE <http://dr-cos.com>

MAIL info@dr-cos.com

Twitter [@drcos_jpn](https://twitter.com/@drcos_jpn)

facebook <https://www.facebook.com/drcos>

貼り合せ線 BⅢ

貼り合せ線 BⅣ

ME

ミリタ
前身

貼り合せ線 DB

印で仕付けをして下さい
切り仕付けの仕方は

貼り合せ線 DB

印で仕付けをして下さい
切り仕付けの仕方は
<http://dr-cos.com/kt-sh>
こちらを参照してください

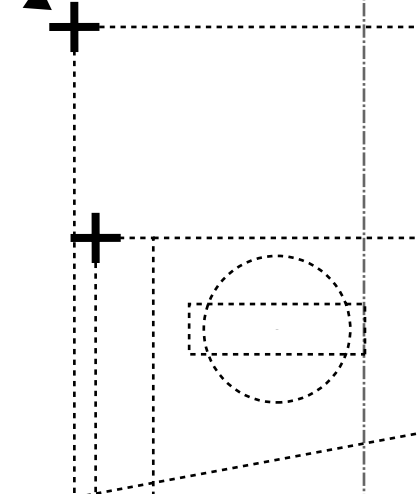

貼り合せ線 CⅢ

貼り合せ線 CⅣ

貼り合せ線 DC

MEN'S size M

ミリタリー
ジャケット
前身頃

縫い代1cm

肩紐
取り付け位置
AV
貼り合せ線

AV
貼り合せ線

MEN'S size M

ミリタリージャケット
前身頃上部 2枚

見返し
の
ライン

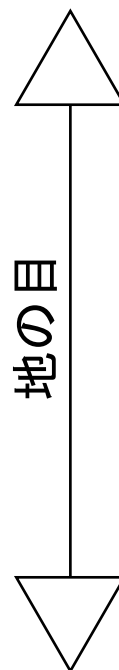

縫い代1cm

縫い代1cm

DRCOS

SITE <http://dr-cos.com>

MAIL info@dr-cos.com

Twitter https://twitter.com/@drcos_com

facebook <https://www.facebook.com/drcoscom>

貼り合せ線 EA

フラップ挟み込み位置

フラップ挟み込み位置

フラップは上部と縫い合わせる際に挟み込む

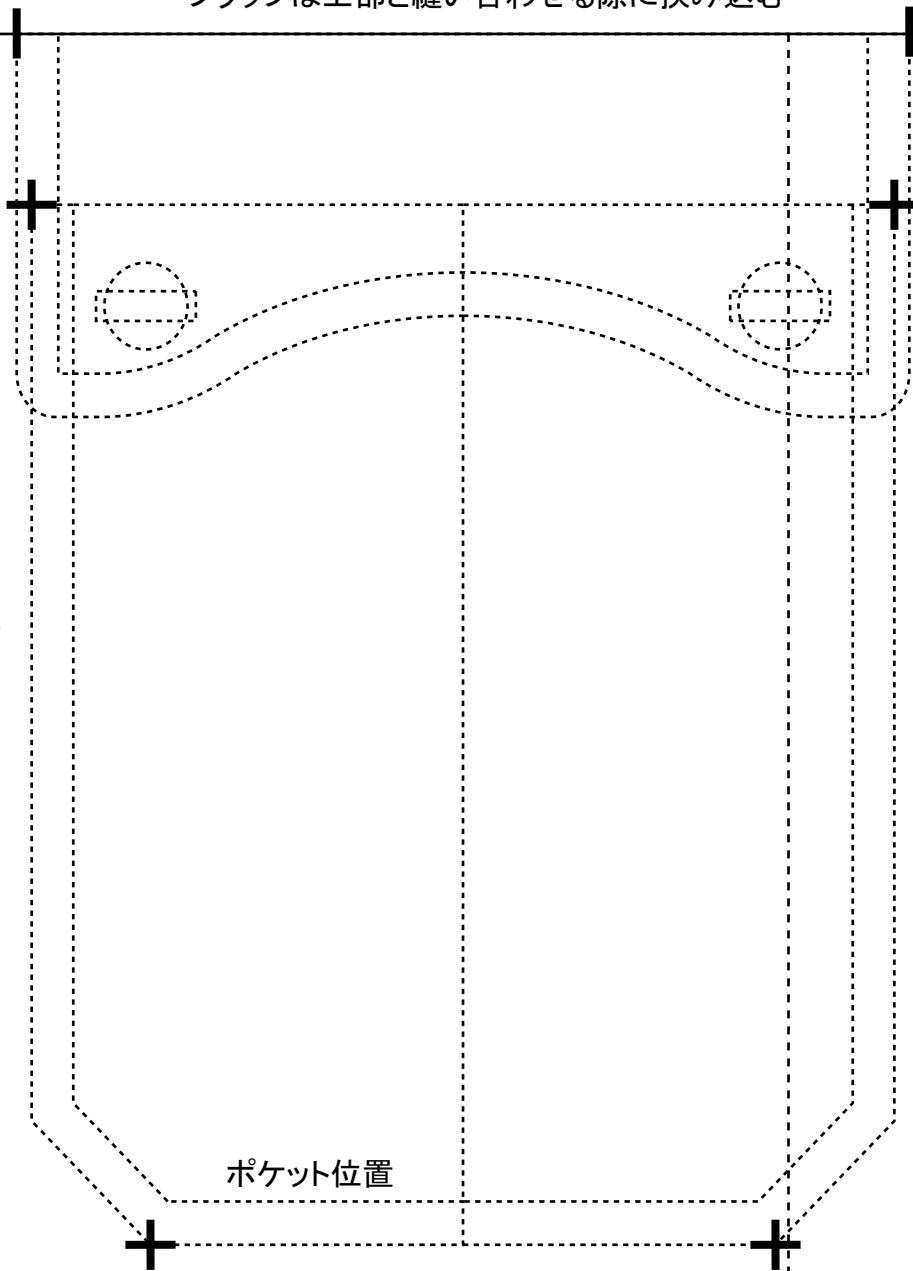

ポケット位置

見返しのライン

地の目

S

cos.com
com/drcoscom

貼り合せ線 BV

MEN'S size M

ミリタリージャケット
前身頃下部2枚

下さい
方は



1cm

貼り合せ線 BV

て下さい
方は
m/kt-shituke.html
ください



貼り合せ線 EB

フラップ位置

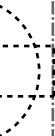

貼り合せ線 CIV

ポケット位置



オープンファスナー付けどまり位置

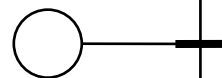

縫い代1cm

貼り合せ線 EC

貼り合せ線 CV

ミリタリージャケット
衿 2枚
接着芯 1枚

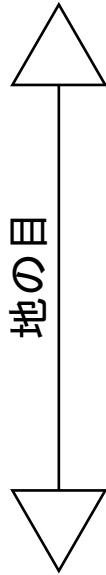

貼り合せ線 AV

貼り合せ線 AVI

+

ボタン位置は左右対称です

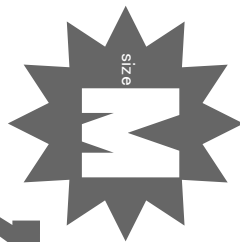

MEN'S

ミリタリージャケット
ポケット2枚

DRCOS
SITE <http://dr-cos.com>
MAIL info@dr-cos.com
Twitter [@drcos.com](https://twitter.com/@drcos.com)
facebook <https://www.facebook.com/drcoscom>

ポケット奥ヒタ部分

アイロンで折り込み

中心線

貼り合せ線 FA

縫い代1cm

中心線

貼り合せ線 FA

ポイント奥ヒダ部分

↑ 折込んだ後ヌタッチで
閉じてボタンを取付ける

地の目

↑ 折込んだ後ヌタッチ

1cm

貼り合せ線 BV

貼り合せ線 BVI

MEN'S

SIZE

貼り合せ線 FB

MEN'S

size

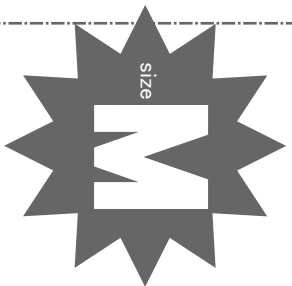

ミリタリージャケット
見返し2枚 接着芯2枚

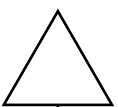

縫い代1cm

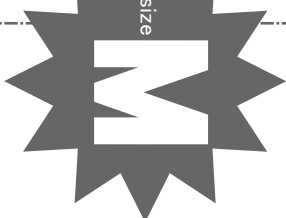

ミリタリージャケット 持ち出し(右前)1枚

1枚 接着芯1枚

SITE <http://dr-cos.com>
MAIL info@dr-cos.com
Twitter [@drcos.com](https://twitter.com/@drcos.com)
facebook <https://www.facebook.com/drcoscom>

DRCOS

貼り合せ線 FD
幅1代1cm

貼り合せ線

地の目

SITE <http://dr-cos.com>
MAIL info@dr-cos.com
Twitter [@drcos.com](https://twitter.com/@drcos.com)
facebook <https://www.facebook.com/drcoscom>

DRCOS

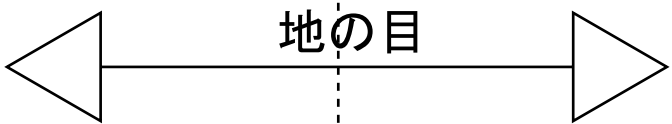

ミリタリージャケット
袖カフス 2枚
接着芯 2枚

MEN'S
size
M

※袖カフスに張りを出したい場合は接着芯を張ってください。

縫い代 1 cm

ミリタリージャケット
フラップ2枚

縫い代1cm

MEN'S **M**
size

目印

DRCOS

SITE <http://dr-cos.com>
MAIL info@dr-cos.com
Twitter [@drcos_com](https://twitter.com/@drcos_com)
facebook <https://www.facebook.com/drcoscom>

DRCOS

SITE <http://dr-cos.com>
MAIL info@dr-cos.com
Twitter [@drcos_com](https://twitter.com/@drcos_com)
facebook <https://www.facebook.com/drcoscom>