

でいあこすのトップページへ
無料型紙ページへ
着物の型紙&作り方ページへ

。いあこすの型紙ページへ

貼合せ線 A I

貼合せ線 AA



貼り合せ線 AA

目次

貼り合せ線 BI

貼り合せ線 AB

貼り合せ線 AB

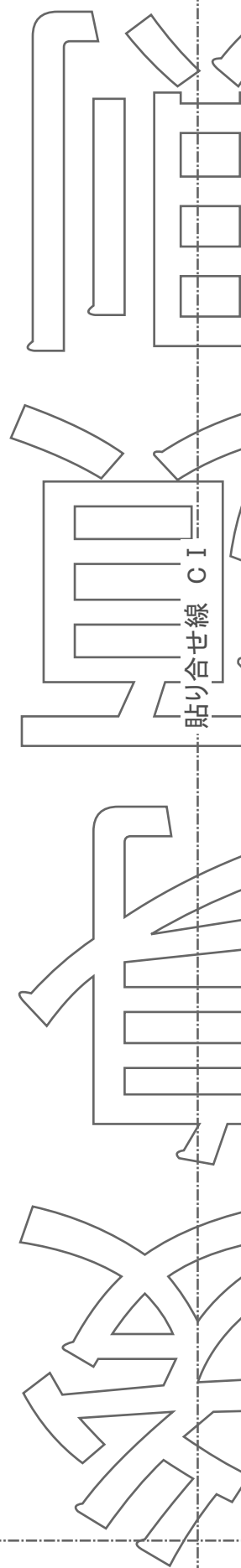

貼り合せ線 AC

甚平の作り方・無
修正や加工の際の
<http://dr-cos.com>
こちらのページを参



端処理の仕方は



<http://dr-cos.com/kt-hashisyori.html>

こちらを参照してください

貼り合せ線 AD

貼り合せ線 EI

貼り合せ線 AE

貼り合せ線 AE



DRCOS

SITE <http://dr-cos.com>

MAIL info@dr-cos.com

Twitter https://twitter.com/@drcos_com

facebook <https://www.facebook.com/drcoscom>

貼り合せ線 FI

貼り合せ線 AF

貼り合せ線 AF

貼り合せ線 AG

貼り合せ線 GI

○ おくみつけ止まり

貼り合せ線 AG

貼り合せ線 HI

簡易

貼り合せ線 AH

貼り合せ線 AH

貼り合せ線 II

貼り合せ線 AI

貼り合せ線 AI

貼り合せ線 J I

貼り合せ線 AJ

貼り合せ線 AJ

貼り合せ線 KI

貼り合せ線 AK

貼り合せ線 AK

この型紙は15mmの

貼り合せ線 LI

貼り合せ線 AL

この型紙は15mmの縫い代

貼合せ線 A I

貼合せ線 A II

貼合せ線 BA

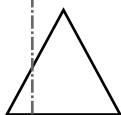

目次

貼り合せ線 B I

貼り合せ線 BA

貼り合せ線 BB

貼り合せ線 B II

貼り合せ線 BB

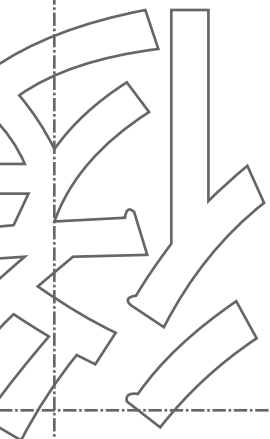
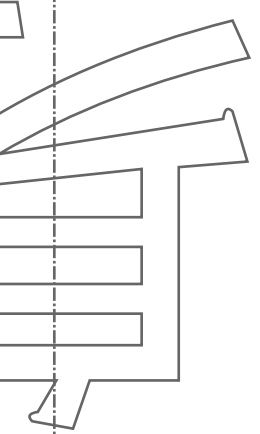
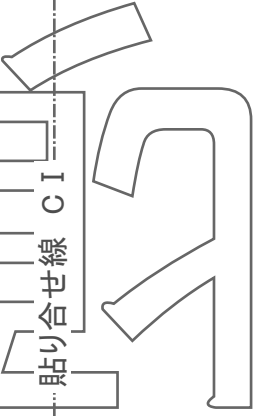
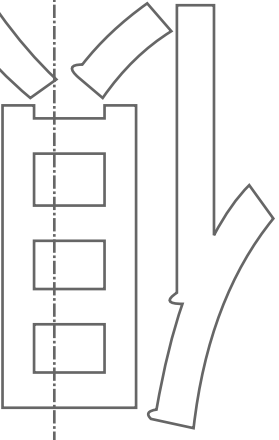

貼り合せ線 BC

貼り合せ線 C II

貼り合せ線 BC

貼り合せ線 D I

貼り合せ線 D II

・ 無駄のでない裁断方法
際の参考数値は
com/fp-kimono-ls.html
を参照してください

貼り合せ線 BD

貼り合せ線 BD

貼り合せ線 EI

貼り合せ線 EII

脇縫い止まり

この部分は 15mm で折って叩くだけ

袖つけ止まり

印で仕付けをして下さい

貼り合せ線 BE

切り仕付けの仕方は

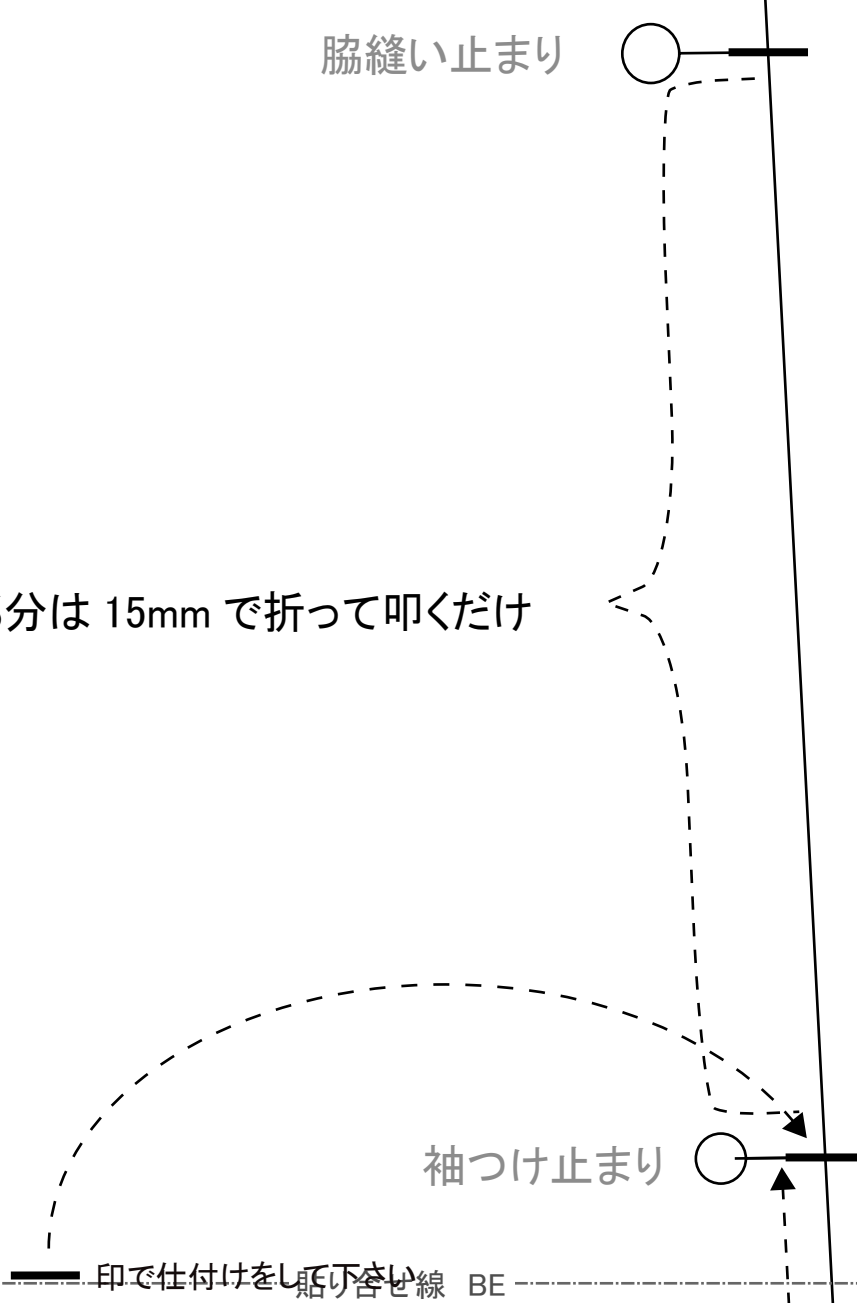

1
印で仕付けをして下さい

切り仕付けの仕方は

<http://dr-cos.com/kt-shituke.html>

こちらを参照してください



縫いとめる範囲

貼り合せ線 F I

貼り合せ線 F II

貼り合せ線 BF

貼り合せ線 BF

貼り合せ線 G I

貼り合せ線 G II

袖つけ止まり

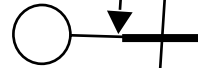

この部分は 15mm で折って叩くだけ

貼り合せ線 BG

貼り合せ線 BG

脇縫い止まり

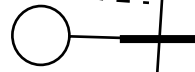

貼り合せ線 HI

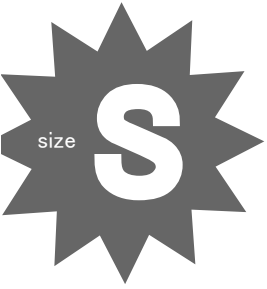

貼り合せ線 HI

簡易式着物
身頃
2枚

貼り合せ線 BH

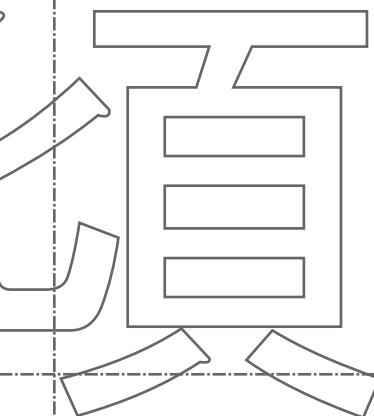
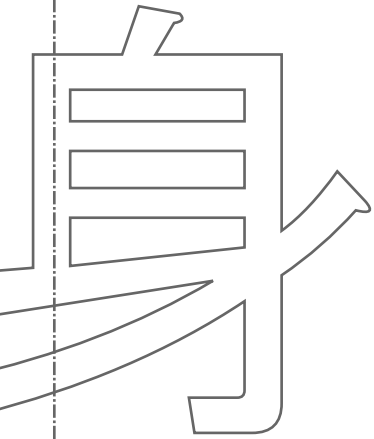
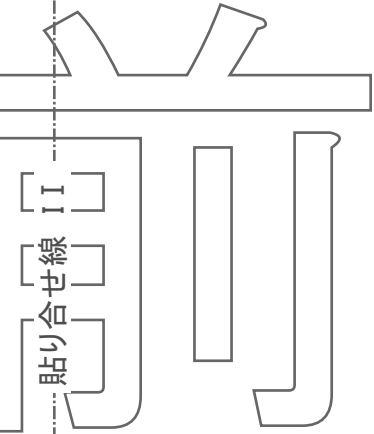

貼り合せ線 BI

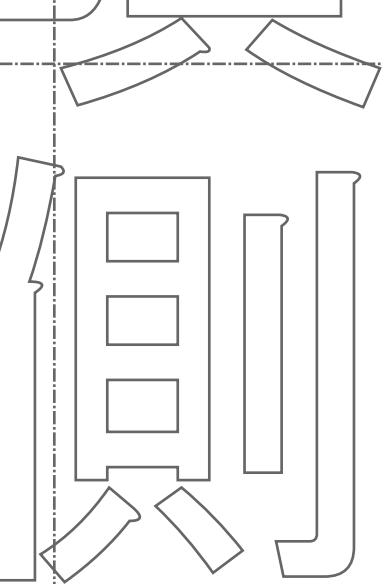

貼り合せ線 J I

貼り合せ線 J II

貼り合せ線 BJ

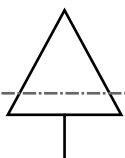

貼り合せ線 BJ

地の目

貼り合せ線 KI

貼り合せ線 KII

貼り合せ線 BK

貼り合せ線 BK

nmの縫い代込みになっています。



裾部分の処理はほぼ同じなので
<http://dr-cos.com/kt-12boxpleatskirt3.html>
こちらを参照してください

貼り合せ線 LI

貼り合せ線 LI

貼り合せ線 BL

貼り合せ線 A II

貼り合せ線 A III

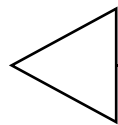

貼り合せ線 CA

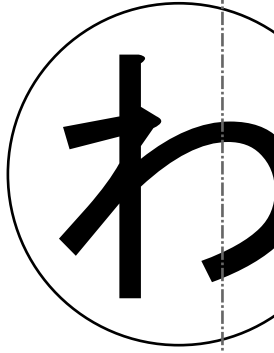

この部分は 15mm で折って叩くだけ

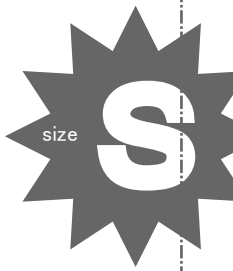

簡易式
袖

わで2

袖口縫い止まり位置

貼り合せ線 CB

縫いとめる範囲

地の目

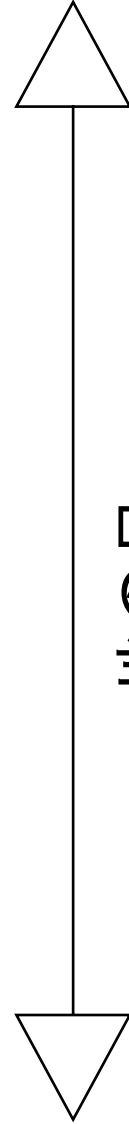

この型紙は15mmの縫い

貼り合せ線 C II

貼り合せ線 C III

貼り合せ線 CC

貼り合せ線 AⅢ

貼り合せ線 AⅣ

地の目

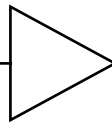

この型紙は15mmの縫い代込みになっています。

貼り合せ線 DA

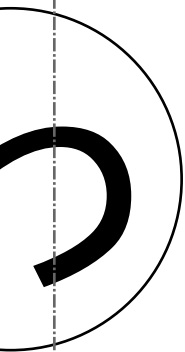

DRCOS

SITE <http://dr-cos.com>

MAIL info@dr-cos.com

Twitter https://twitter.com/@drcos_com

facebook <https://www.facebook.com/drcoscom>

㊦と【地の目】て何?と思われる方は

<http://dr-cos.com/kt-symmetry.html>

こちらを参照してください



貼り合せ線 BⅢ

縫いとめる範囲

貼り合せ線 BⅣ



式着物 袖 で2枚

袖つけ止まり位置

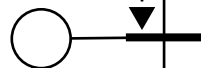

貼り合せ線 DB

この部分は 15mm で折って叩くだけ

縫い代込みになっています。

貼り合せ線 CⅢ

貼り合せ線 CⅣ

貼り合せ線 DC

貼り合せ線 AV

共有位置

貼り合せ線 AV

おくみつけ止まり



貼り合せ線 EA

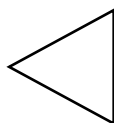

地の目

この型紙は15



簡易式着物

衿

わで1枚

衿芯張り位置

貼り合せ線 AV

貼り合せ線 AV

貼り合せ線 FA

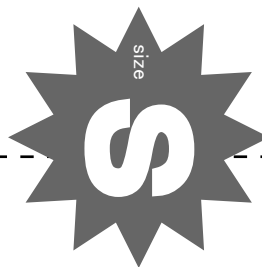

簡易式着物

共衿

わで1枚

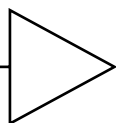

目

は15mmの縫い代込みになっています。

貼り合せ線 AVI

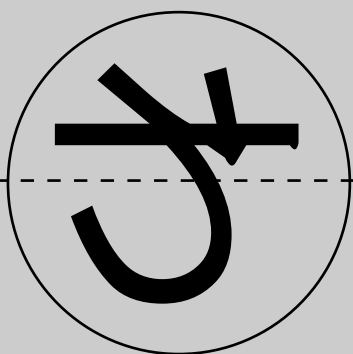

少し厚手の接着芯でOKです

貼り合せ線 AVI

貼り合せ線 GA

貼り合せ線 GA

貼り合せ線 BVI

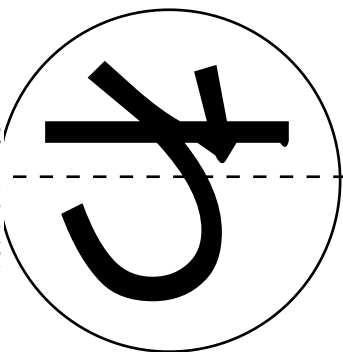

貼り合せ線 GB

貼り合せ線 BVII

貼り合せ線 GB

貼り合せ線 C VI

貼り合せ線 C VII

衿つけ止まり

貼り合せ線 GC



簡易式着物
衿(おくみ)
2枚

お込みになっています。

貼り合せ線 EVI

貼り合せ線 GD

この型紙は15mmの縫い代込み

貼り合せ線 EVI

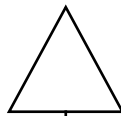

地の目



貼り合せ線 GE

貼り合せ線 GE

貼り合せ線 FVI

貼り合せ線 FVII



DRCOS

SITE <http://dr-cos.com>

MAIL info@dr-cos.com

Twitter https://twitter.com/@drcos_com

facebook <https://www.facebook.com/drcoscom>

貼り合せ線 GF



簡易式着物
衿芯
1枚