

縫い代1cm

DRCOS

SITE <https://dr-cos.com>

MAIL info@dr-cos.com

Twitter [@drcos_com](https://twitter.com/drcos_com)

Instagram <https://www.instagram.com/drcosite>

地の目

貼り合せ線 AA

貼り合せ線 AI

下

貼り合せ線 AA



貼り合せ線 BI

山折り

谷折り

貼り合せ線 AB

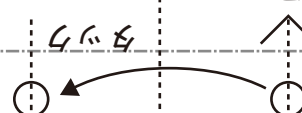

接着芯 2枚

接着芯貼付け位置

前開き 2枚



ホタシホル位置



縫い代 1cm

縫い代 1.5cm

貼り合せ線 AB

貼り合せ線 AC

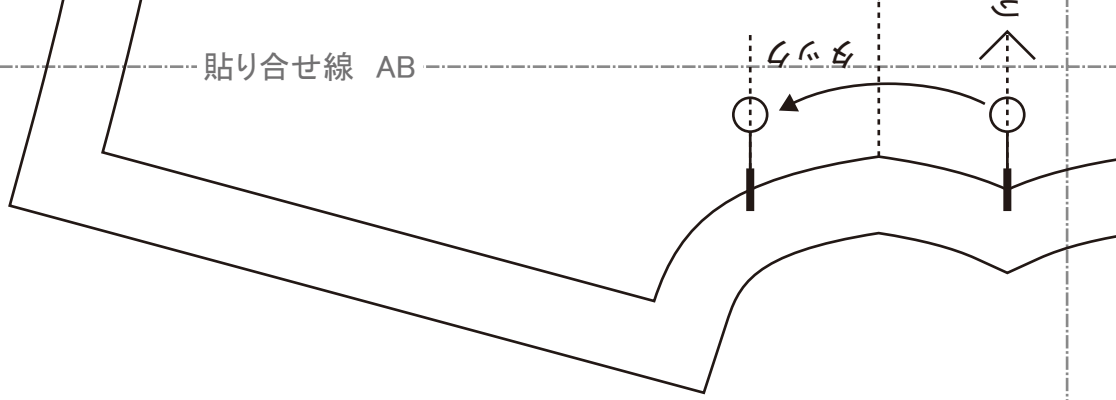

キヤザーを入れる



こちらのページを参照してください

<https://dr-cos.com/fp-balloonblouse-c140.html>

修正や加工の際の参考数値は

無駄のない裁断方法

バリアスウェアの作り方

貼り合せ線 AI

貼り合せ線 AI

1枚

後身頃

バリアスウェア

貼り合せ線 BA





Children's



前開きの作り方は
<https://dr-cos.com/kt-openfront.html>
こちらを参照してください



ボタンの作り方は
<https://dr-cos.com/kt-buttonhole.html>
こちらを参照してください



しかりとしたボタンの付け方は
<https://dr-cos.com/kt-button.html>
こちらを参照してください

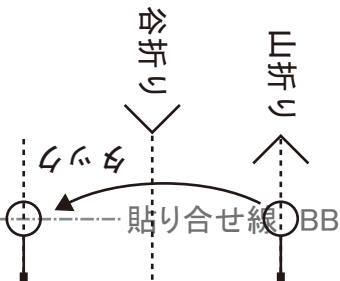
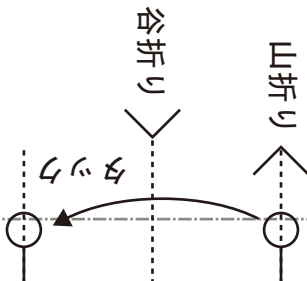

貼り合せ線 BB

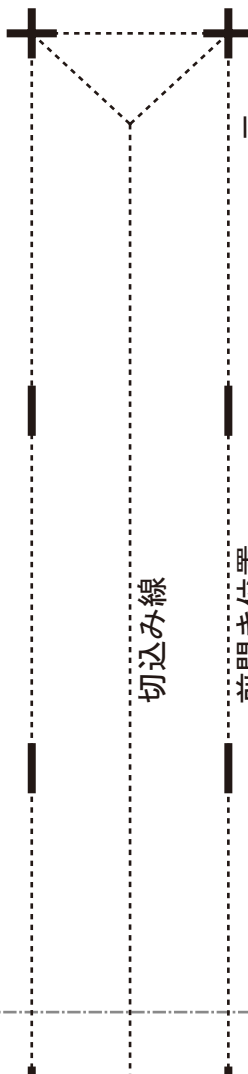

切込み線

前開き位置



けをして下さい
の仕方は
[r-cos.com/kt-shituke.html](https://dr-cos.com/kt-shituke.html)
参照してください





貼り合せ線 BB

ハイアスで処理

ギャザーを入れ

貼り合せ線 C I

貼り合せ線 C II

前

貼り合せ線 BC

Children

バルーンブ

袖

2枚

袖
2枚

貼り合せ線 BC

縫い代1cm

貼り合せ線 D I

目の研

貼り合せ線 D II

ギャザーを入れ

バイアスで処理

貼り合せ線 BD

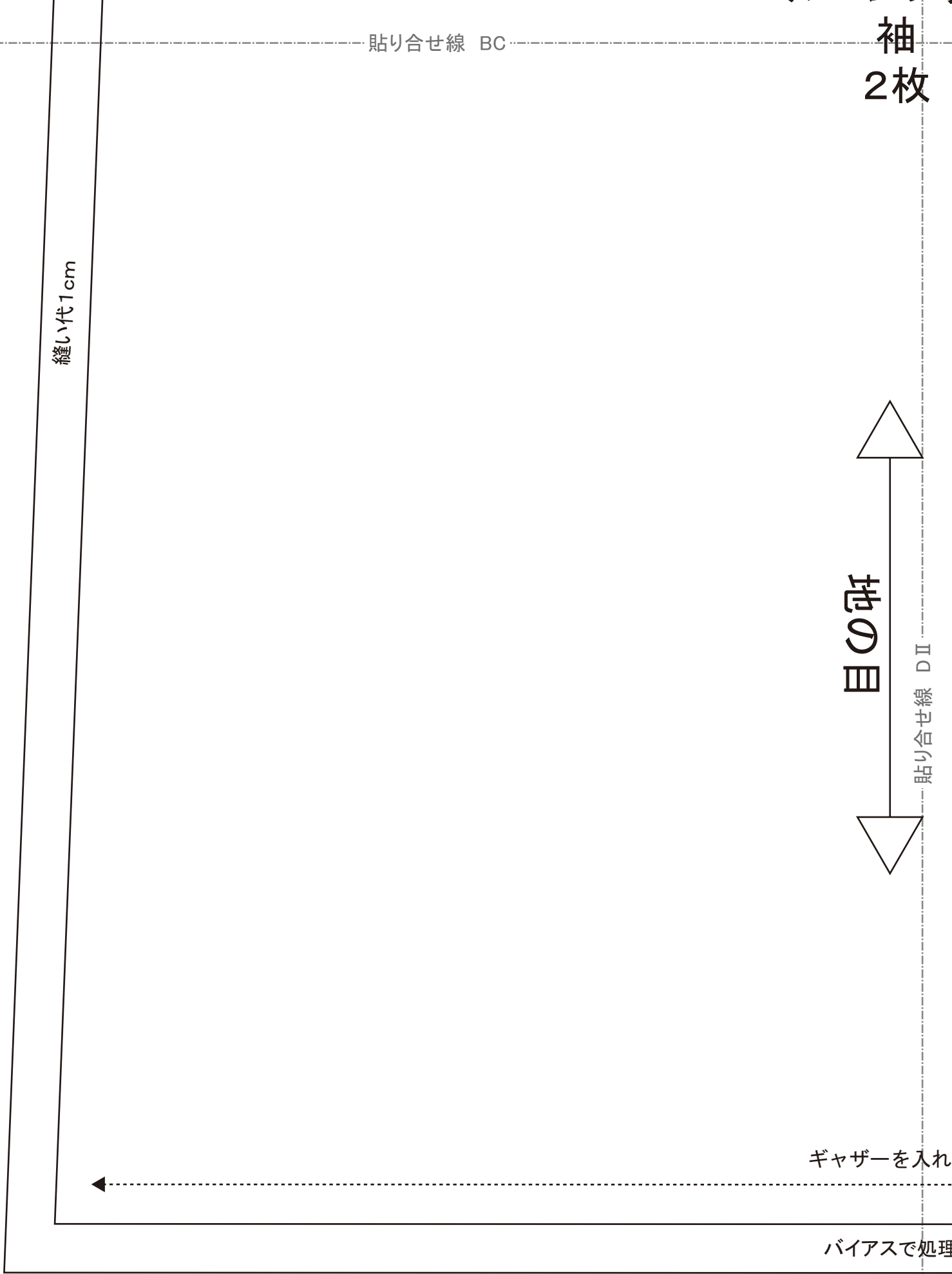



こちら

http

修正

無用

貼り合せ線 A

貼り合せ線 AⅡ

貼り合せ線 CA

Ⅱ



印で仕付けをして
切り仕付けの仕方
<https://dr-cos.co.jp>
こちらを参照して

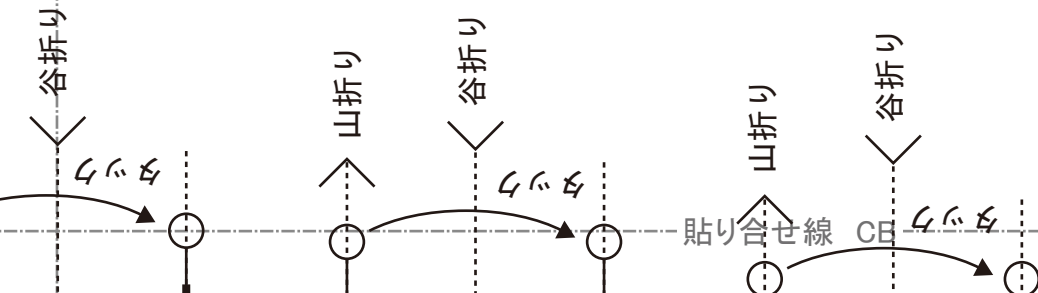

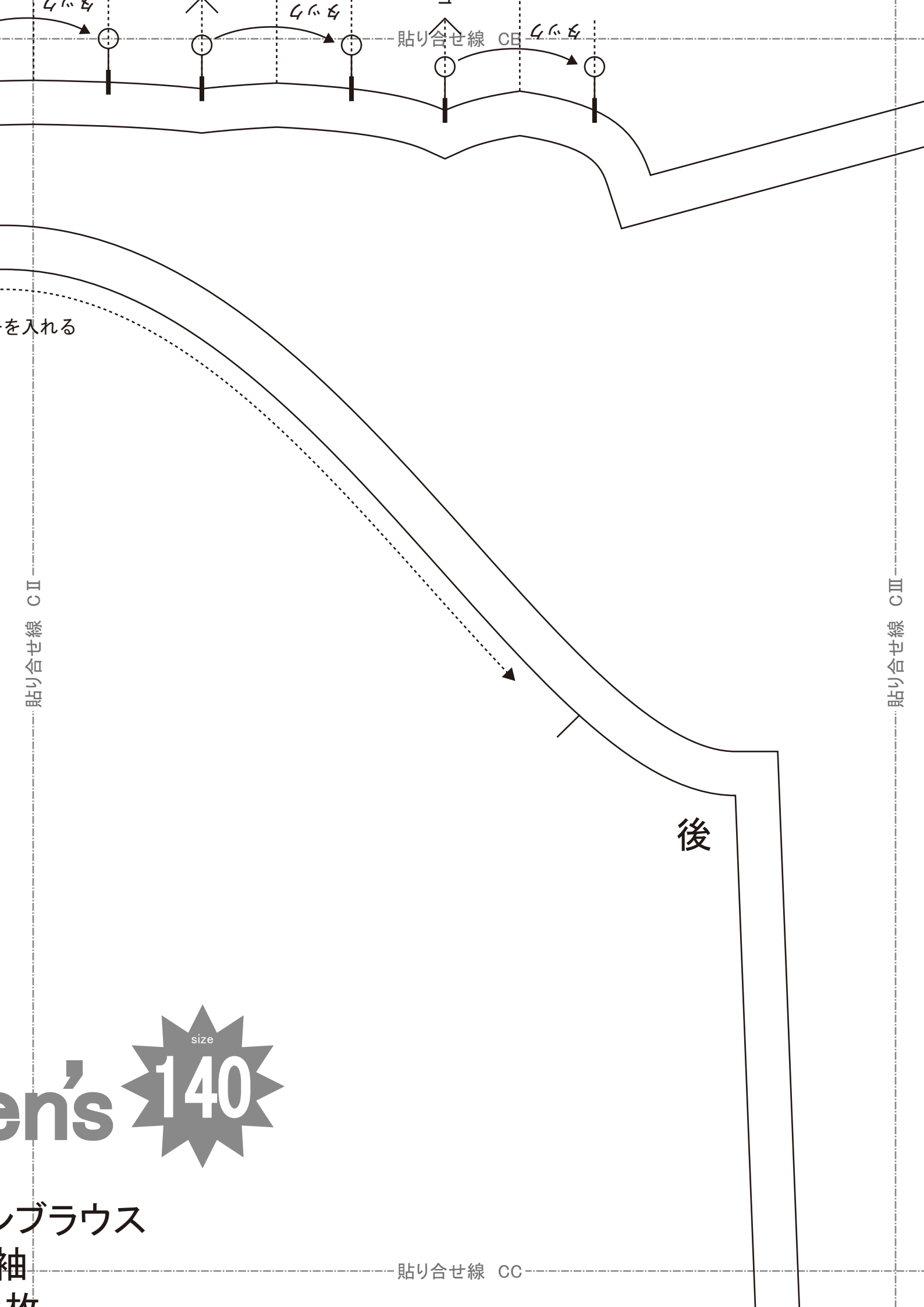

貼り合せ線 CE

貼り合せ線 C II

貼り合せ線 C III

貼り合せ線 CC

後

を入れる

en's

size
140

ブラウス

袖
拵

袖
枚

貼り合せ線 CC

貼り合せ線 D II

貼り合せ線 D III

を入れる

スで処理



貼り合せ線 CD

貼り合せ線 AⅢ

貼り合せ線 AⅣ

貼り合せ線 DA

貼り合せ線 DA

貼り合せ線 BⅢ

タック

谷折り

貼り合せ線 BⅣ

Children's

貼り合せ線 DB

バルーンブラウス

着付け

貼り合せ線 DB

バルーンブラウス

前身頃

①で1枚

縫い代1cm

貼り合せ線 CⅢ

CⅣ

貼り合せ線

目の研

DRCOS

SITE <https://dr-cos.com>

MAIL info@dr-cos.com

Twitter https://twitter.com/@drcos_com

Instagram <https://www.instagram.com/drcosite>



ギャザーを

バイアスで

貼り合せ線 DC

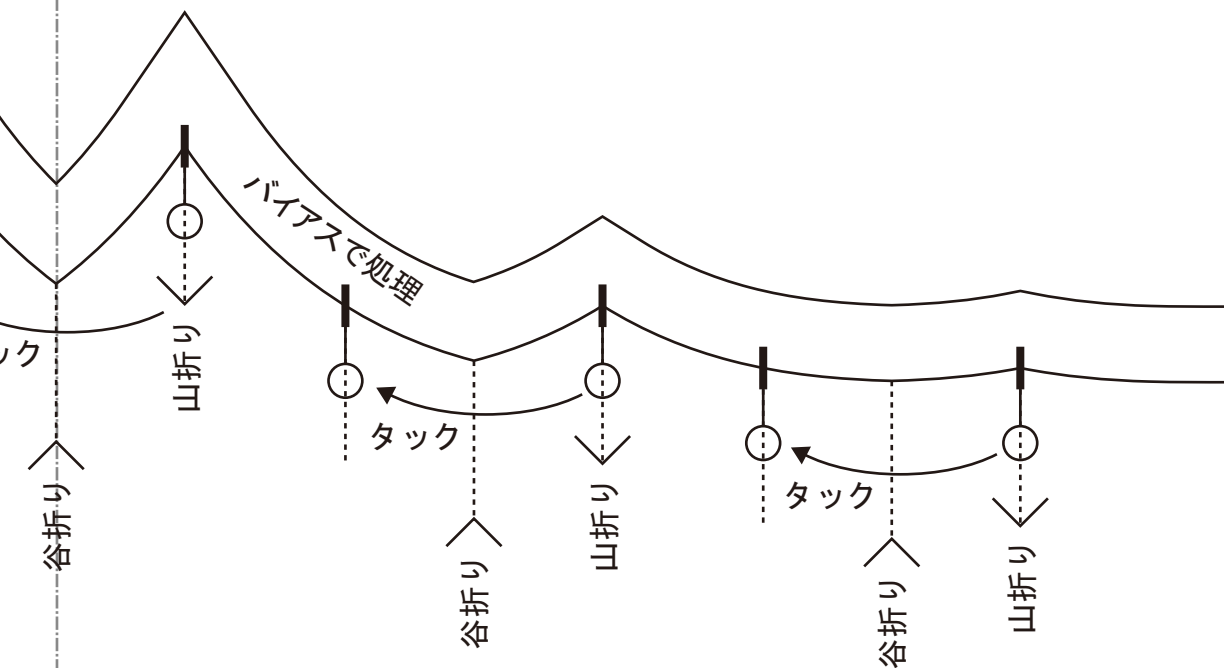

's

size

140

ウス

ⓐと【地の目】て何?と思われる方は
<https://dr-cos.com/kt-symmetry.html>
 こちらを参照してください

ウス

又

①わと【地の目】て何?と思われる方は
<https://dr-cos.com/kt-symmetry.html>
こちらを参照してください



CIV

貼合せ線
目の研

ザーを入れる

イアスで処理

CV

貼合せ線

貼合せ線 EC