

でいあこすのトップページへ
無料型紙ページへ
カーゴパンツのページへ

裾部分は2cmの縫い代



貼り合せ線 AI

貼り合せ線 AA

貼り合せ線 AA

貼り合せ線 BI

地の目

貼り合せ線 AB

貼り合せ線 AB

貼り合せ線 CI

裾部分は2cmの縫い代



貼り合せ線 AC

この部分をおろして、取り外してショートパンツになります



カーゴパンツ
後身頃 下部
2枚

縫い代1cm

貼り合せ線 AI

貼り合せ線 BA

貼り合せ線 BA

DRGOS
SITE <http://dr-cos.com>
MAIL info@dr-cos.com
Twitter https://twitter.com/dracos_com
facebook <https://www.facebook.com/dracoscom>

貼り合せ線 B I

貼り合せ線 B II

カーゴパン ベルト 1枚 接着

ベルト部分の準備

<http://dr-cos.com/kt-12boxpleatskirt6.html>



ベルトの縫い付け方

<http://dr-cos.com/kt-12boxpleatskirt7.html>

縫い代 1cm

貼り合せ線 BB

この部分をオーブンフラスナーにすると、取り外せてシヨートパンツになります
この部分をオーブンフラスナーにすると、取り外せてシヨートパンツになります

この部分をオーブンフラスナーにすると、取り外せてシヨートパンツになります



カーゴパンツ
前身頃 下部
2枚

縫い代1cm

貼り合せ線 BB

貼り合せ線 BC

貼り合せ線 CI

ⅢV 腰巾着の作り方

※オーブンフラスナーを取り外しできるようにする際はここでフ

⑥あき止まりから股繰りを縫い合わせて端処理する

※股繰りは強度を上げるために2重に縫っておく

⑦前後身頃下部を縫い合わせ輪にしてから、上下とも端処理裾を2cm折り上げてミシンで叩き完成させておく

※オーブンフラスナーを取り外しできるようにする際はここでフ

⑧持出しに接着芯を貼り、フラスナー片側を付けて、身頃に貼

⑨見返しに接着芯を貼り、外側を端処理する

⑩見返しを身頃に付けて、反対側のフラスナーを取付ける

⑪身頃の折り込みで折り返しでステッチで下部と縫い合わせる

⑫ズボンにベルトを取付ける



貼り合せ線 CA

ステッチでの縫い止め位置

内側への折り返み線

この部分をオーブンフラスナーにすると、取り外せてショーツパンツになります

ⅢV 腰巾着の作り方

この部分をオーブンフラスナーにすると、取り外せてショーツパンツになります

ここにフラスナーを取り付けておく

も端処理をして、

ここにフラスナーを取り付けておく
身頃に取付ける

付ける

合わせる。

貼り合せ線 CA

貼り合せ線 B III

貼り合せ線 B II

パンツ 接着芯 1枚

tskirt7.html



ホックの付け方①「鉤(カギ)」編
<http://dr-cos.com/kt-hook.html>
ホックの付け方②「輪」編
<http://dr-cos.com/kt-hook2.html>



代1cm

貼り合せ線 CB

貼り合せ線 CB

貼り合せ線 CⅢ

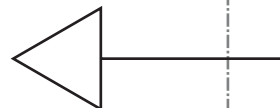

フット取付位置



ステッチでの縫い止め位置

内側への折り込み線

この部分をオープンファスナーにすると取り外せてショートパンツになります

貼り合せ線 CC

カーゴパンツ

後身頃

2枚



仕方は

www.cos.com/kt-hashisyori.html

参照してください

工程順

- ① ダーツを縫いアイロンで内側に倒す
- ② 前後身頃と前後身頃下部の両脇共を端処理する
- ③ 前後身頃の脇を縫い合わせアイロンで割る
- ④ 後ポケットとサイドポケット・フラツツを先に作り、各ポケット
- ⑤ 前後身頃の股下を縫い合わせアイロンで縫い代を割る

※オージンクスナーを取り外しできるようにする際はここに

貼り合せ線 DA

目の紙



各ポケット位置に先に取り付ける

割る

ここにペンケースを取り付けておく

貼り合せ線 B III

貼り合せ線 B IV

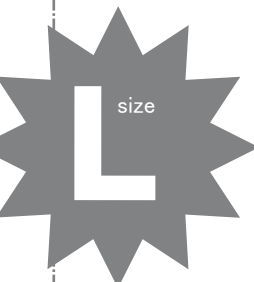
 <p>size</p>	<p>DRCOS SITE http://dr-cos.com MAIL info@dr-cos.com Twitter https://twitter.com/@drcos_com facebook https://www.facebook.com/drcoscom</p>	
	<p>持出し 3cm</p>	

貼り合せ線 DB

前身頃
2枚

先にこち

地の目

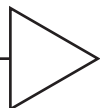

貼り合せ線 CⅢ

サイドポケット取

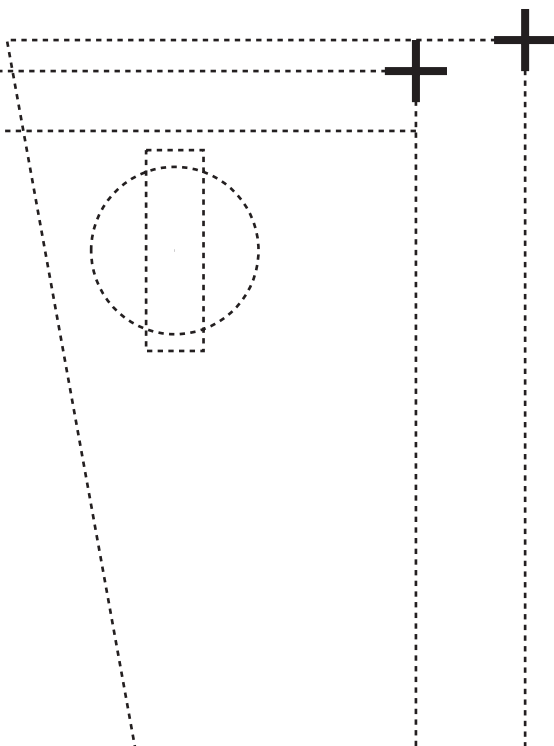

フラップ取付位置

貼り合せ線 AV



ポケットの付け方は

<http://dr-cos.com/kt-hakopocket.html>

こちらを参照してください



ポケット取付位置



DRCOS

SITE <http://dr-cos.com>

MAIL info@dr-cos.com

Twitter! <https://twitter.com/@drcos.com>

facebook <https://www.facebook.com/drcoscom>



size

縫い代1cm

端処理の仕方は
<http://dr-cos.com>
こちらを参照して

貼り合せ線 AIV

カーゴポケット

貼り合せ線 EA

2重

貼り合せ線 EB

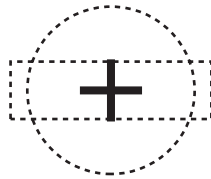

ボタン位置

ボタン位置は左右対称です

ボタンの付け方は

<http://dr-cos.com/kt-button.html>

こちらを参照してください

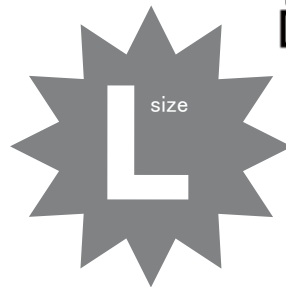

カーゴパンツ サイドポケット2枚

DRCOS

SITE <http://dr-cos.com>

MAIL info@dr-cos.com

Twitter <https://twitter.com/@drcos.com>

facebook <https://www.facebook.com/drcoscom>

ポケット奥ヒダ部分

2重



-darts.html

貼り合せ線 CV



貼り合せ線 EB



あき止まり

2重で縫う

印で仕付けをして下さい

切り仕付けの仕方は

<http://dr-cos.com/kt-shituke.html>

こちらを参照してください



DRCOS
SITE <http://dr-cos.com>
MAIL info@dr-cos.com
Twitter https://twitter.com/@drcos_com
facebook <https://www.facebook.com/drcoscom>



size

カーゴパンツ

前身頃

0枚

縫い代1cm

貼り合せ線 EC

先にこちら側だけを縫ってポケットを取り付ける

貼り合せ線 AV



ダット

ダット

ダットを中心に回して倒す



貼り合せ線 FA

ボタンホール位置

カサゴイパンツリ
AV
貼り合せ線
ピン



貼り合せ線 FA

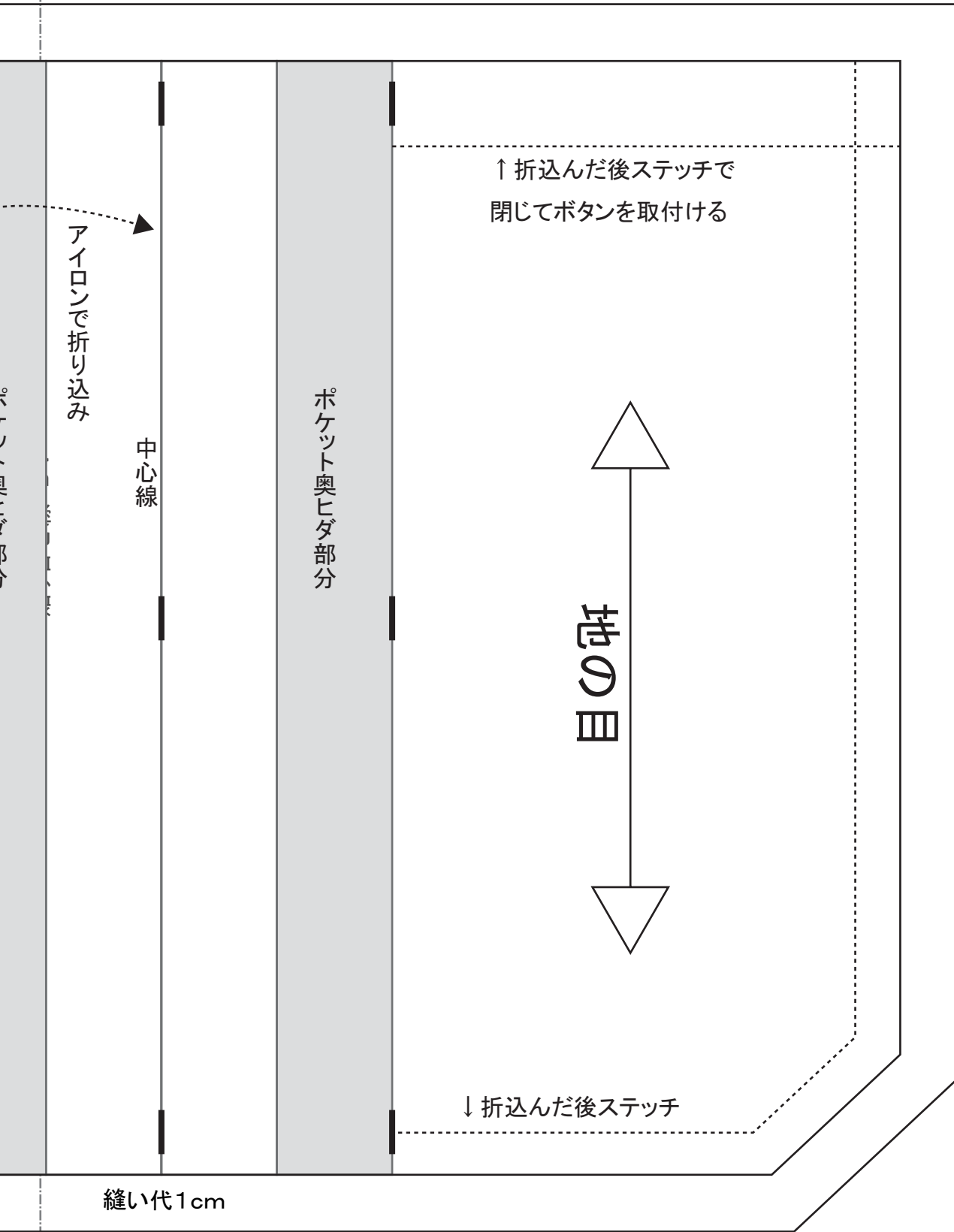

貼り合せ線 BVI

貼り合せ線 FB

貼り合せ線 FB



ダーツの縫い方は
<http://dr-cos.com/kt-darts.htm>
を参照してください

ダーツ

ダーツを母口で倒す

ダーツ

貼り合せ線 CV

貼り合せ線 FC



後ポケット
簡単なミシ
<http://dr-cos.com/kt-darts.htm>
こちらを参



カ

地の目



ボタンホール位置

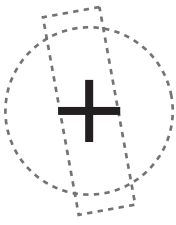

ボタンホール位置は左右対称です

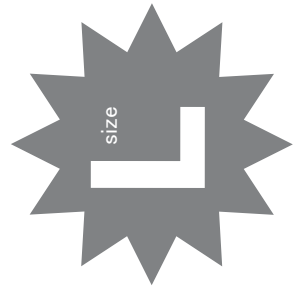

DRCOS

SITE <http://dr-cos.com>
MAIL info@dr-cos.com
Twitter [@drcos.com](https://twitter.com/@drcos.com)
facebook <https://www.facebook.com/drcos.com>

縫い代 1cm

目の罫



カーゴパンツ
フラップ2枚

縫い代 1cm

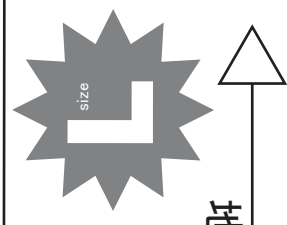

あき止まり

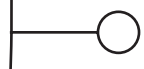

目の罫



DRCOS

SITE <http://dr-cos.com>
MAIL info@dr-cos.com
Twitter [@drcos.com](https://twitter.com/@drcos.com)
facebook <https://www.facebook.com/drcos.com>

カーゴパンツ
見返し 1枚
接着芯 1枚

DRCOS

SITE <http://dr-cos.com>

MAIL info@dr-cos.com

Twitter https://twitter.com/@drcos_com

facebook <https://www.facebook.com/drcoscom>

ポケットに模様をつける際は

簡単なミシン刺繍の作り方と刺繍図案

<http://dr-cos.com/kt-embroidery.html>

こちらを参照してください

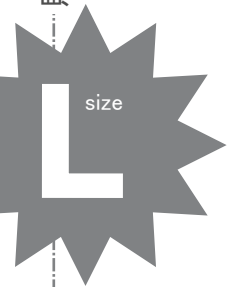
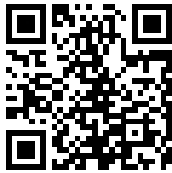

カーゴパンツ 後ポケット 2枚

縫い代 1cm

DRCOS

SITE <http://dr-cos.com>

MAIL info@dr-cos.com

Twitter https://twitter.com/@drcos_com

facebook <https://www.facebook.com/drcoscom>

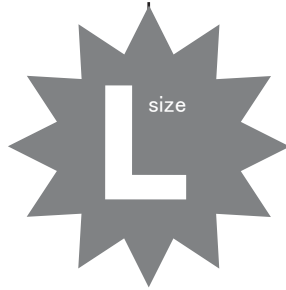

カーゴパンツ 持出し 1枚 接着芯 1枚



あき止まり

縫い代 1cm